

Торговый автомат

Модель

PHEDRA



Type: D.A. 5P07



Содержание

1	ВВЕДЕНИЕ К РУКОВОДСТВУ	5	8	МЕНЮ ПРОГРАММИРОВАНИЯ И ОБСЛУЖИВАНИЯ	19
1.1	Введение.....	5	8.1	Описание работы кнопок в режимах программирования и обслуживания.....	19
1.2	Используемые символы.....	5	8.2	Меню программирования.....	19
2	ОБЩАЯ ИНФОРМАЦИЯ ПО ТОРГОВОМУ АВТОМАТУ	5	8.2.1	Вход в меню программирования.....	19
2.1	Информация для сервисных инженеров.....	5	8.2.2	Структура меню программирования.....	20
2.2	Описание и назначение торгового автомата...	6	8.2.3	Описание пунктов меню программирования.....	21
2.3	Идентификация торгового автомата.....	6	8.3	Меню обслуживания.....	31
2.4	Техническая спецификация.....	7	8.3.1	Вход в меню обслуживания.....	31
3	БЕЗОПАСНОСТЬ	7	8.3.2	Структура меню обслуживания.....	31
3.1	Введение.....	7	8.3.3	Описание пунктов меню обслуживания.....	31
3.2	Общие правила безопасности.....	7	9	ЭКСПЛУАТАЦИЯ ТОРГОВОГО АВТОМАТА	34
3.3	Требования к персоналу.....	8	9.1	Выбор напитка.....	34
3.4	Элементы защиты.....	8	10	ЧИСТКА И ОБСЛУЖИВАНИЕ	34
3.5	Остаточные риски.....	9	10.1	Замечания по правильной эксплуатации.....	34
4	ТРАНСПОРТИРОВКА И ХРАНЕНИЕ	9	10.2	Чистка и плановое обслуживание.....	35
4.1	Разгрузка и транспортировка.....	9	10.2.1	Плановое обслуживание.....	35
4.2	Хранение.....	9	10.2.2	Чистка поддона для слива воды и бункера для отходов кофе.....	35
5	УСТАНОВКА	10	10.2.3	Чистка центрального устройства.....	36
5.1	Важно.....	10	10.2.4	Чистка руки выдачи.....	36
5.2	Распаковка и установка.....	10	10.2.5	Чистка диспенсеров и миксеров.....	37
5.3	Установка лейблов.....	11	10.2.6	Чистка контейнеров.....	38
5.4	Установка платежных систем.....	11	10.2.7	Чистка кофемолки.....	38
5.5	Подключение к водопроводу.....	12	10.3	Обновление программногo обеспечения...	39
5.6	Подключение к электросети.....	12	11	СООБЩЕНИЯ НА ДИСПЛЕЕ	40
5.7	Настройка сброса кофейных отходов.....	13	11.1	Сообщения при эксплуатации.....	40
5.8	Настройка слива.....	13	11.2	Сообщения об ошибках.....	40
5.9	Блокировка поддона для слива воды.....	14	12	ХРАНЕНИЕ И УТИЛИЗАЦИЯ	42
5.10	Блокировка передней двери.....	14	12.1	Смена местоположения.....	42
6	СРЕДСТВА УПРАВЛЕНИЯ	15	12.2	Хранение торгового автомата.....	42
6.1	Дисплей.....	15	13	ИНСТРУКЦИЯ ПО УТИЛИЗАЦИИ ПО ОКОНЧАНИИ СРОКА СЛУЖБЫ АВТОМАТА	42
6.2	Клавиатура.....	15			
6.3	Описание работы кнопок.....	15			
6.4	Кнопки платы управления.....	15			
7	УСТАНОВКА И ЗАПУСК	16			
7.1	Установка контейнеров.....	16			
7.1.1	Загрузка кофе.....	16			
7.1.2	Загрузка растворимых продуктов.....	17			
7.2	Настройка помола кофе.....	17			
7.3	Настройка дозы кофе.....	17			
7.4	Первое включение торгового автомата.....	18			
7.5	Ручное заполнение бойлера.....	18			
7.6	Использование торгового автомата.....	18			



Рис. 3

- | | | | |
|----|--------------------------------------------|----|-----------------------------|
| 8 | Замок двери с ключами | 16 | Диспенсер |
| 9 | Фиксаторы передней двери | 17 | Диспенсер спиральный |
| 10 | Электронная плата управления | 18 | Микропереключатель двери |
| 11 | Контейнер зернового кофе | 19 | Рука выдачи |
| 12 | Контейнер 1/2 (для растворимых продуктов) | 20 | Бункер кофейных отходов |
| 13 | Контейнер 3 (для растворимых продуктов) | 21 | Решетка |
| 14 | Носик выдачи растворимых продуктов угловой | 22 | Кофемолка |
| 15 | Носик выдачи растворимых продуктов | 23 | Центральное устройство (ЦУ) |

1 ВВЕДЕНИЕ К РУКОВОДСТВУ

1.1 Введение

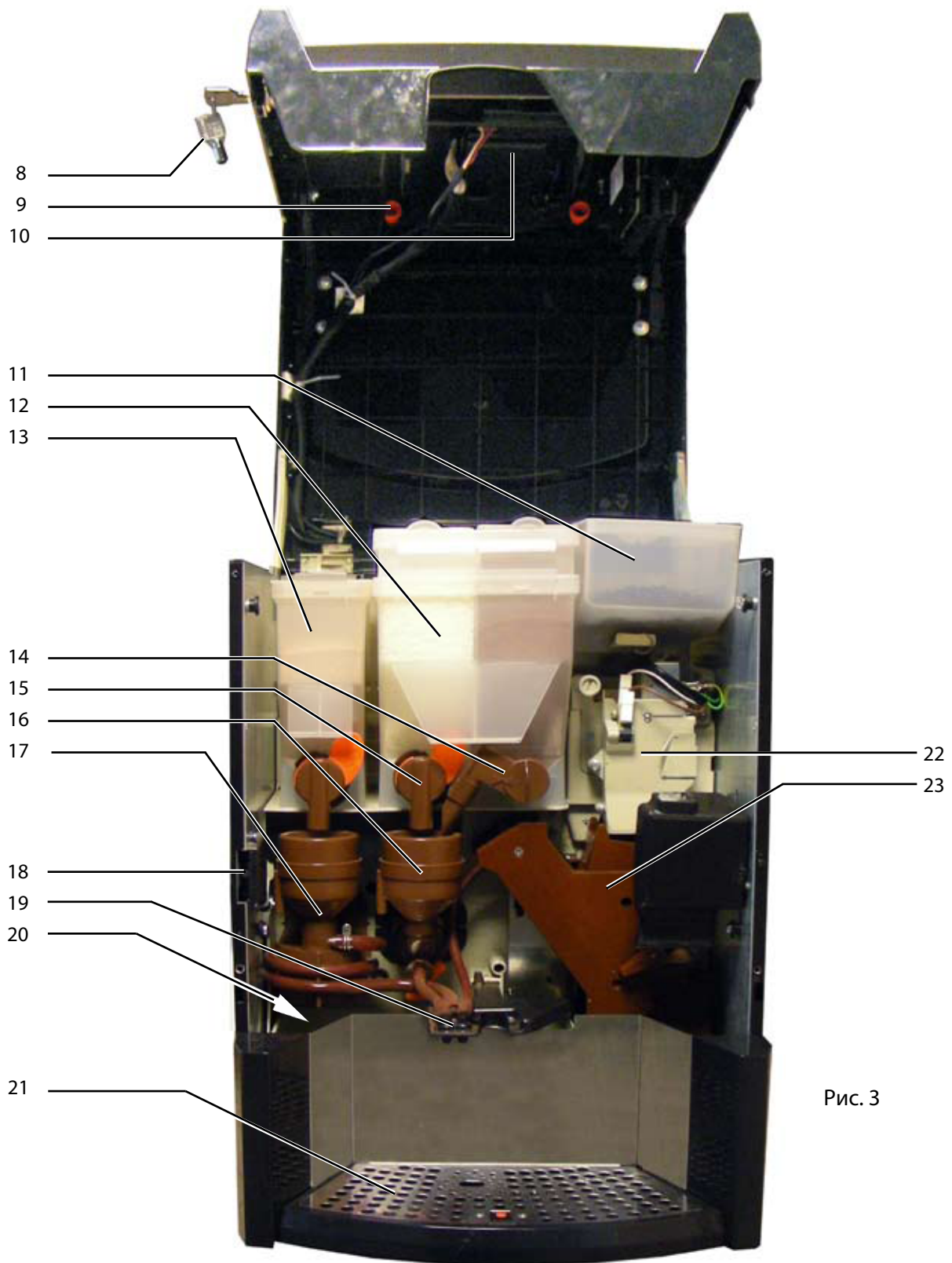

Важно

Данное руководство является неотъемлемой частью торгового автомата. С ним необходимо внимательно ознакомиться для правильной эксплуатации автомата и для соблюдения основных требований безопасности.

Данное руководство содержит информацию, необходимую для правильной эксплуатации, установки, чистки, и технического обслуживания торгового автомата PHEDRA. При любых действиях с автоматом обращайтесь с этим руководством.

Производитель: SAECO Vending S. p. A.
Localita Casona, 1066-40041 Gaggio Montano, Bologna, Italy.

Данное руководство должно постоянно храниться вместе с торговым автоматом и передаваться в случае смены владельца.

В случае утери или порчи данного руководства, можно запросить его копию у производителя или в авторизованном сервисном центре, указав информацию о торговом автомате с этикетки на его задней крышке.

1.2 Используемые обозначения

В данном руководстве содержатся различные предупреждения, означающие разную степень опасности или необходимые навыки.

Символ используется вместе с текстом, в котором предлагаются определенные процедуры или действия и приводится информация полезная для эксплуатации автомата.



Предупреждение

Означает опасную ситуацию для пользователей, операторов и инженеров сервисной службы при использовании, обслуживании и ремонте торгового автомата



Важно

Означает операции направленные на поддержание торгового автомата в рабочем состоянии.



Рекомендуемые решения

Означает альтернативные процедуры, ускоряющие операции программирования и/или обслуживания.



Пользователь

Означает пользователя торгового автомата. Данный человек не проводит каких-либо операций по чистке или загрузке торгового автомата.



Оператор

Означает действия оператора, отвечающего только за загрузку и чистку торгового автомата. Сервисные работы выполняются только инженерами сервисной службы и не могут осуществляться операторами.



Инженер сервисной службы

Означает операции, проводимые квалифицированным персоналом по техническому обслуживанию. Только инженер сервисной службы должен иметь сервисный ключ, отключающий безопасный режим.

2 ОБЩАЯ ИНФОРМАЦИЯ ПО ТОРГОВОМУ АВТОМАТУ

2.1 Информация для инженеров сервисной службы

Торговый автомат должен устанавливаться в хорошо освещенном сухом месте, защищенном от воздействия негативных погодных условий и грязи, на полу, способном выдержать его вес.

Гарантией правильной и надежной работы автомата в течение длительного времени является выполнение следующих рекомендаций:

- температура окружающей среды от +1°C до +32°C;
- максимальная влажность: 90% (без конденсата).

Для отдельных случаев установки, не описанных в данном руководстве, свяжитесь с диллером или представителем.

Если вышеуказанное невозможно, свяжитесь непосредственно с производителем.

В АВТОРИЗОВАННЫХ СЕРВИСНЫХ ЦЕНТРАХ можно получить информацию и техническую помощь по торговым автоматам.

Сервисный инженер должен внимательно изучить данное руководство и следовать изложенным в нем предупреждениям, чтобы обеспечить безопасность всех операций по установке, запуску, эксплуатации и техническому обслуживанию.

Сервисный инженер несет полную ответственность за передачу ключей для получения доступа к внутренней части торгового автомата оператору, при условии, что он дает разрешение на выполняемые работы.

Данное руководство является неотъемлемой частью торгового автомата и подлежит внимательному изучению перед выполнением любой операции.

2.2 Описание и назначение торгового автомата

Торговый автомат предназначен для автоматического приготовления кофе и горячих напитков (растворимого кофе, капучино, шоколада и т.п.). Имеется возможность программирования каждого напитка на различные дозировки.

Растворимые продукты не предназначены для длительного хранения в контейнерах.

Использование торгового автомата не по назначению может быть опасным.

Важно

В случае неправильного использования торгового автомата гарантия аннулируется. Изготовитель снимает с себя ответственность за возможный ущерб или повреждения, произошедшие по вине обслуживающего персонала или третьих лиц.

Правильное использование также включает в себя:

- любое использование торгового автомата не по назначению и/или с применением процедур, которые не описаны в данном руководстве;

- любое вмешательство в работу торгового автомата, отличное от описанного в данном руководстве;

- любое изменение комплектующих и/или защитных устройств без предварительного согласия производителя или проведенное персоналом, не имеющим допуска к таким работам;

- любое использование устройств и запчастей, кроме рекомендованных в данном руководстве.

2.3 Идентификационные данные торгового автомата

Идентификация торгового автомата производится по названию, модели и серийному номеру, которые указаны на идентификационной табличке с данными.



Рис. 4

На идентификационной табличке находится следующая информация:

- производитель;
- отметка о соответствии;
- модель;
- серийный номер;
- год и месяц изготовления;
- напряжение используемого электропитания;
- частота используемого электропитания.



Предупреждение

Искажение или изменение данных на идентификационной табличке строго запрещено.



Важно

При контактах с АВТОРИЗОВАННЫМИ СЕРВИСНЫМИ ЦЕНТРАМИ всегда ссылайтесь на данные с идентификационной таблички.

2.4. Техническая спецификация PHEDRA



Рис. 5

Высота:	594 мм
Ширина:	394 мм
Глубина:	430 мм
Вес:	31,3 кг
Пиковая мощность:	см. табличку
Напряжение:	см. табличку
Частота:	см.табличку
Длина шнура питания:	1,600 мм
Подключение к воде:	3/4"
Параметры давления воды:	см. рисунок 6
Уровень звукового давления:	менее 70 дБ



Идентификационная табличка с указанием минимально и максимально доступного давления воды на входе

Рис. 6

Емкость контейнеров:

Кофе зерновой:	1,00 кг
Шоколад:	1,75 кг
Молоко:	0,65 кг
Чай лимонный:	1,50 кг

3 Безопасность

3.1 Введение

В соответствии с Low Tension Directive 2006/95/EC (которая заменяет directive 73/23/EEC и дальнейшие поправки) и CE Marking Directive 93/68/EEC, SAECO VENDING разработана техническая документация на торговый автомат PHEDRA.

При разработке руководствовались следующими нормативами:

- EN 55014
- EN 61000-3-2
- EN 61000-3-3
- EN 61000-4-2
- EN 61000-4-3
- EN 61000-4-4
- EN 61000-4-5
- EN 61000-4-11
- EN 60335-2-75
- EN 60335-1

3.2 Общие правила безопасности

Запрещается:

- изменять или отключать системы безопасности установленные на торговом автомате;
- производить сервисные работы без отключения шнура электропитания;
- устанавливать торговый автомат вне помещений. Он должен находиться в сухом месте с температурой не ниже 1°C;
- использовать торговый автомат не по назначению;
- подсоединять торговый автомат к электросети с помощью тройников и адаптеров;
- мыть торговый автомат из шланга (Рис. 7).



Рис. 7

Необходимо:

- проверить соответствие линии электропитания;
- использовать только оригинальные запчасти;
- внимательно ознакомиться с инструкциями, содержащимися в данном руководстве и прилагаемых документах;
- использовать индивидуальные средства защиты при установке и обслуживании.

Меры предосторожности для предотвращения ошибок персонала:

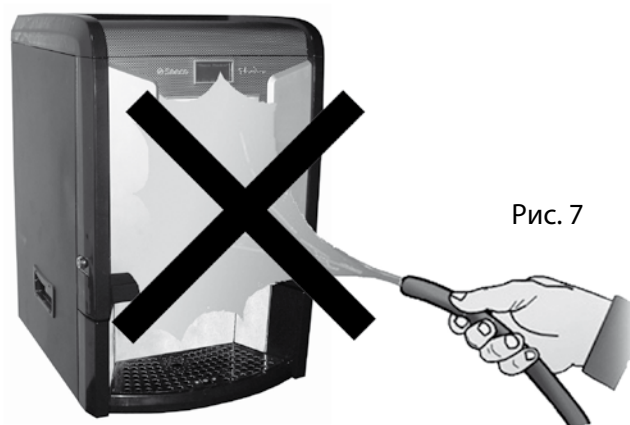
- ознакомьте операторов с правилами техники безопасности;
- соблюдайте правила техники безопасности при транспортировке торгового автомата;
- внимательно ознакомьтесь с правилами по установке и эксплуатации торгового автомата;
- разборка и утилизация торгового автомата должны производиться в соответствии с требованиями по охране окружающей среды и техники безопасности.



Предупреждение

В случае неисправности или поломки контактируйте только с квалифицированным персоналом из авторизованного сервисного центра.



Важно

Производитель не несет ответственности за любые повреждения или травмы, произошедшие из-за несоблюдения требований безопасности, изложенных в данном руководстве.



Важно

Торговый автомат не предназначен для использования людьми (включая детей) с ограниченными физическими, психическими или умственными возможностями, а также людьми с недостаточными знаниями и опытом, если только они не были проинструктированы относительно использования человеком, ответственным за их безопасность.

3.3 Требования к персоналу

Для безопасности торгового автомата требуется разделение персонала с разным уровнем специализации на три типа.



Пользователь

Доступ к внутренним частям торгового автомата пользователю запрещен.



Оператор

Сервисный инженер отдает на хранение ключ доступа оператору, отвечающему за обслуживание торгового (загрузку, чистку и др.).



Предупреждение

Оператор не имеет права выполнять операции, которые в данном руководстве отмечены как обязанности сервисного инженера.



Сервисный инженер

Сервисный инженер - единственный кто имеет право настраивать, программировать и проводить техническое обслуживание торгового автомата.

3.4 Элементы защиты

Торговый автомат оснащен:

- Защитным микропереключателем двери (поз. 18, рис. 8), отключающим питание автомата при её открытии. Микропереключатель можно блокировать, замкнув его специальным сервисным ключом (поз.24, рис. 8).
- Защитным микропереключателем (поз.25, рис. 8), блокирующим работу торгового автомата, в ситуации, когда контейнер жидких отходов и/или контейнер отходов кофе не находятся на своих местах или установлены неправильно. Сообщение об этом выводится на дисплей торгового автомата.



Рис. 8



Сервисный инженер

При программировании или изменении настроек только сервисный инженер может отключать режим безопасности, замыкая сервисным ключом микропереключатель двери (поз. 24, рис. 8) и производить работы под напряжением при открытом торговом автомате.

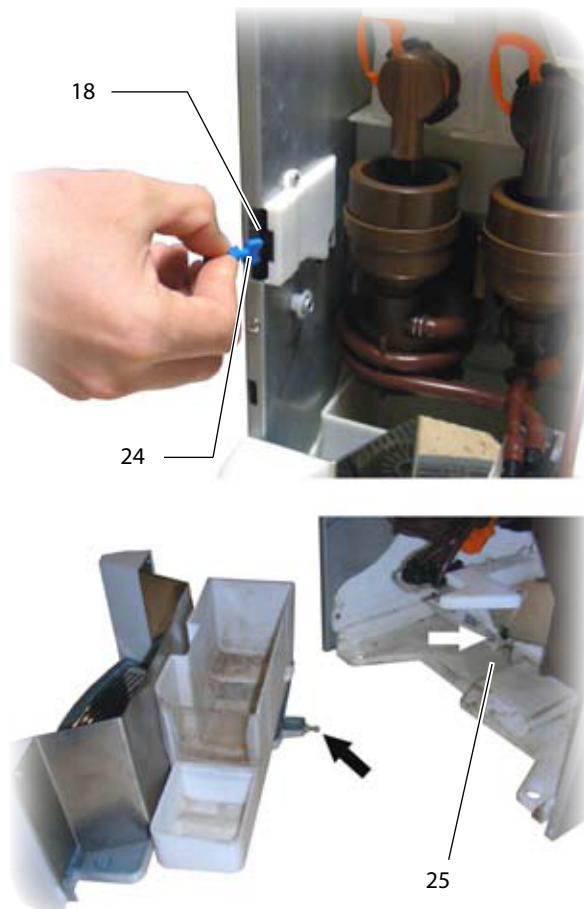

Предупреждение

Эта операция, необходимая для запуска торгового автомата, отключает режим безопасности. Поэтому она должна выполняться только квалифицированным персоналом (сервисным инженером), осознающим риски, связанные с наличием работающих и/или движущихся частей.

3.5 Остаточные риски



Предупреждение

В случае помещения руки в слот выдачи напитка есть риск получения ожогов.

Не вынимайте чашку и не помещайте руку в слот выдачи напитка в момент налива и до тех пор, пока не будет закончен процесс приготовления.

Прежде чем взять напиток, дождитесь появления на дисплее торгового автомата надписи "НАПИТОК ГОТОВ".



Важно

Прежде чем приступить к приготовлению следующего напитка, убедитесь, что стакан, помещенный в слот выдачи прежде, вынут и место свободно.

4 ТРАНСПОРТИРОВКА И ХРАНЕНИЕ

4.1 Разгрузка и транспортировка

Разгрузка и транспортировка после доставки должны проводиться только квалифицированным персоналом с использованием соответствующего оборудования.



Предупреждение

Торговый автомат всегда должен находиться в вертикальном положении.

Не допускать:

- волочения торгового автомата;
- переворачивания торгового автомата или помещения его в горизонтальное положение при транспортировке и перемещениях;
- тряски торгового автомата;
- воздействия погодных условий, размещения в условиях повышенной влажности и/или вблизи источников тепла.

4.2 Хранение

Если торговый автомат не планируется устанавливать немедленно, его следует хранить в закрытом помещении, в соответствии со следующими инструкциями:

- автомат следует хранить в упаковке в сухом закрытом помещении при температуре от 1°C до 40°C;
- не помещать на торговый автомат бытовые приборы и коробки;
- всегда защищать торговый автомат от попадания грязи, пыли и т.д.

5 Установка

5.1 Важно



Предупреждение

Нельзя устанавливать торговый автомат вне помещений и в местах с температурой ниже 1°C и выше 32°C, а также во влажных и пыльных местах.

Перед установкой торгового автомата следует проверить место установки на соответствие следующим требованиям:

- розетка электропитания должна находиться в доступном месте, не далее чем в 1,5 метрах;
- напряжение в розетке должно соответствовать данным, указанным на табличке;
- поверхность или пол не должны иметь наклон более 2°.

При необходимости размещения торгового автомата рядом со стеной, расстояние до неё от задней стенки автомата должно быть не менее 15 см (рис. 9).



Рис. 9

5.2 Распаковка и установка

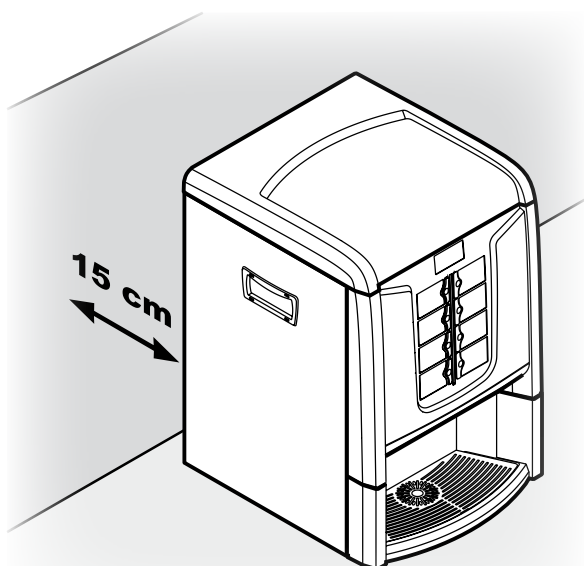

При получении автомата убедитесь в отсутствии повреждений, которые могли возникнуть при транспортировке, целостности упаковки и в наличии всех внутренних частей.

Пакет с надписью "CUSTOMER KIT" поставляется вместе с торговым автоматом и содержит предметы, перечисленные на рис.10.

- Руководство пользователя
- Шнур электропитания
- Этикетки с названиями напитков и ценники



Рис. 10

Торговый автомат защищен утолщенными листами пенопласта и синтетическим пакетом внутри коробки. (Рис. 11).

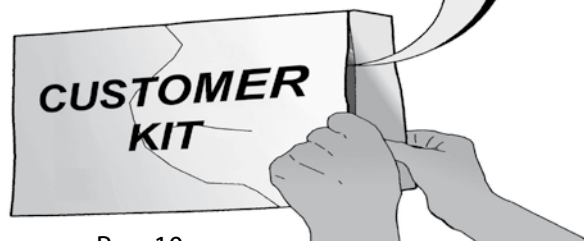

Рис. 11

При обнаружении каких-либо повреждений следует немедленно поставить в известность об этом перевозчика и сообщить продавцу. Если таковой не находится в стране покупателя, необходимо связаться непосредственно с компанией-производителем.

Дополнительный пакет содержит:

- 1 ключ для центрального устройства (ЦУ).

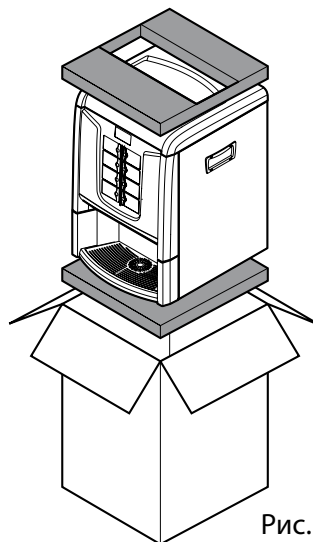
5.3 Установка лейблов

Лейблы напитков

Откройте торговый автомат, вставьте лейблы напитков (Рис. 12)



Рис. 12

Проверьте, чтобы установленный лейбл совпал с кнопкой соответствующего напитка (Рис. 13).



Рис. 13

5.4 Установка платежных систем

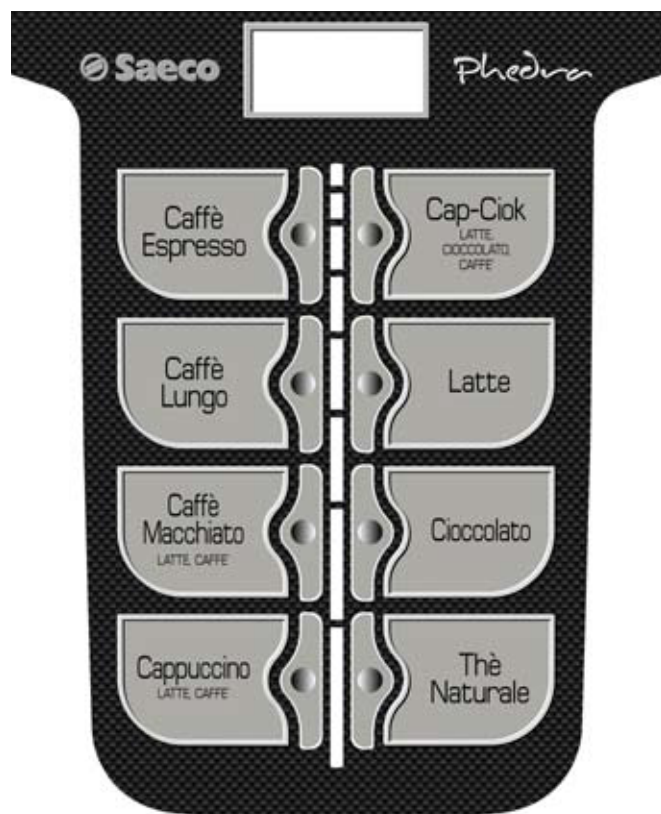

Важно

Торговый автомат поставляется без какой-либо платежной системы. Она устанавливается специалистом, настраивающим автомат, отдельно.

Данный торговый автомат имеет возможность установки различных платежных систем.

Таких как:

- Параллельный монетоприемник, 24 V DC
- Системы безналичной оплаты (EXECUTIVE, PRICE HOLDING, MDB и BDV системы).



Место для монетоприемника

Место для систем безналичной оплаты

Рис. 14



Важно

После установки выбранной платежной системы, необходимо настроить соответствующие параметры в меню программирования. (см. 8.2).



Предупреждение

Производитель не несет ответственности за порчу торгового автомата и/или травмы, произошедшие вследствие установки платежной системы.

Ответственность за вышеизложенное лежит на специалисте, проводившем установку.

5.5 Подключение к водопроводу



Важно

Если при подключении торгового автомата к водопроводу возникают проблемы с давлением воды, желательно использовать дополнительный регулятор давления, установив максимально допустимое значение в пределах 0,8-1 Бар. Приблизительные настройки могут вызвать варьирование количества продукта при приготовлении.



Важно

При подключении автомата к водопроводу, рекомендуется использовать устройство для удаления накипи, особенно при использовании воды с высоким содержанием кальция и магния (жесткая вода).



Важно

Перед подключением торгового автомата к водопроводу изучите требования, применяемые к данным работам в вашей стране и следуйте им.

Снять крышку с муфты, расположенной на задней стенке торгового автомата. Подсоединить к ней шланг гибкой подводки 3/4". (Рис. 15)



Рис. 15

5.6 Подключение к электросети



Предупреждение

Сервисный инженер, ответственный за установку торгового автомата, должен убедиться, что:

- электросистема соответствует действующим требованиям к нормам безопасности;
- напряжение в электросети соответствует указанному на табличке с данными торгового автомата.

При малейших сомнениях, прервать установку и обратиться к квалифицированному персоналу для тщательной проверки системы.

Торговый автомат комплектуется силовым шнуром, который следует подключать к разъему расположенному на задней панели торгового автомата (Рис. 16).



Рис. 16

Не используйте адаптеры, переходники и удлиннители (Рис. 17).



Рис. 17

5.7 Настройка сброса кофейных отходов

Имеется возможность настроить осуществление сброса отходов кофе напрямую в ёмкость, расположенную в тумбе торгового автомата или ниже автомата (например в барном прилавке).

Для использования данной опции необходимо удалить пластины в торговом автомате (Рис.18 "А") и в бункере отходов кофе (Рис. 19 "А").

Также удалите защелку бункера отходов кофе (Рис. 19"В"), при помощи вспомогательных инструментов.



Рис. 18



Рис. 19

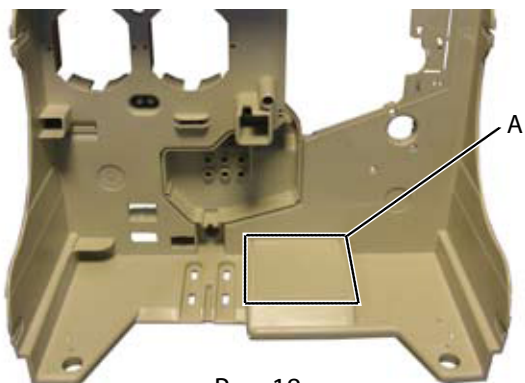

Важно

По умолчанию в торговом автомате включен сигнал, оповещения о необходимости очистки контейнера кофейных отходов. Данную опцию можно отключить через меню торгового автомата.

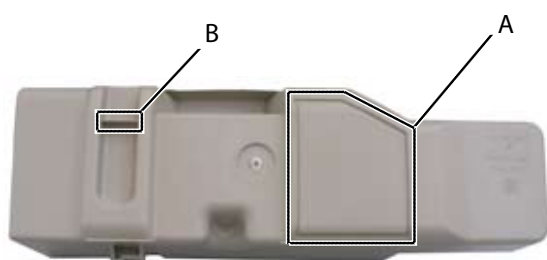
5.8 Настройка слива

Имеется возможность настроить осуществление слива напрямую в контейнер для него, установленный в тумбе или просто ниже торгового автомата.

Для использования данной опции необходимо просверлить отверстие в обозначенной на Рис. 20 "А" области.



Рис. 20

5.9 Блокировка поддона для слива воды

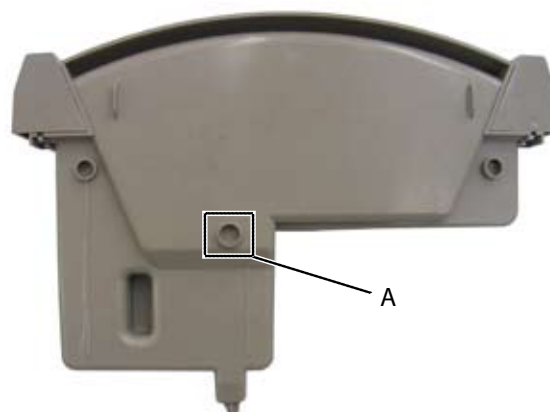

Важно

Данная опция может использоваться для обеспечения дополнительной безопасности.

Позволяет предотвратить возможность извлечения поддона слива без предварительного открытия двери.

Для использования данной опции необходимо отломить два штифта как показано на Рис. 21 "А".

Разделите их, после чего вклейте в отверстия в нижней части поддона, как показано на Рис. 22 "А".

После проведения данных действий вставьте поддон штифтами в соответствующие отверстия, что исключит возможность достать его, не открыв дверь торгового автомата.



Рис. 21



Рис. 22

5.10 Промежуточная блокировка передней двери

Для удобства обслуживания можно заблокировать переднюю дверь как показано на рис. 23

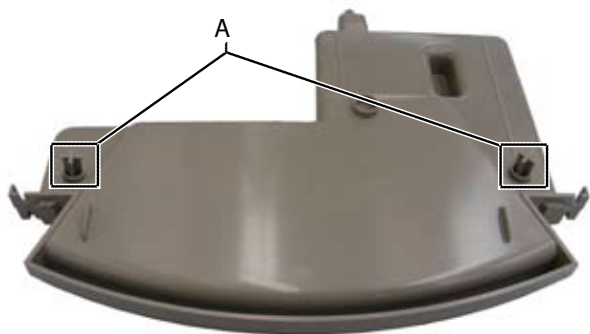

Рис. 23

Для этого необходимо открыть торговый автомат и, повернув ключ по часовой стрелке, привести защелки в положение как на рис. 24 "А", после чего установить их на держатели (рис.24 "Б").

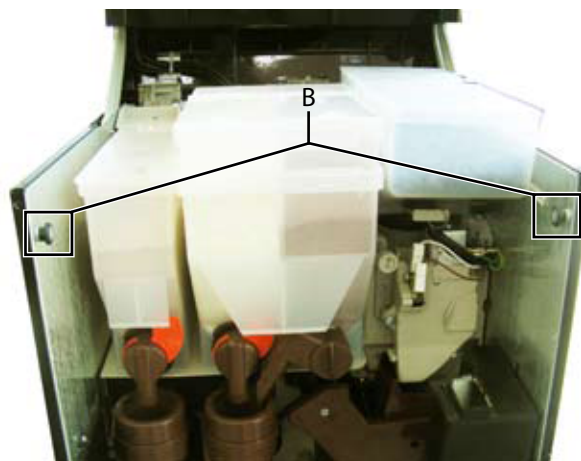
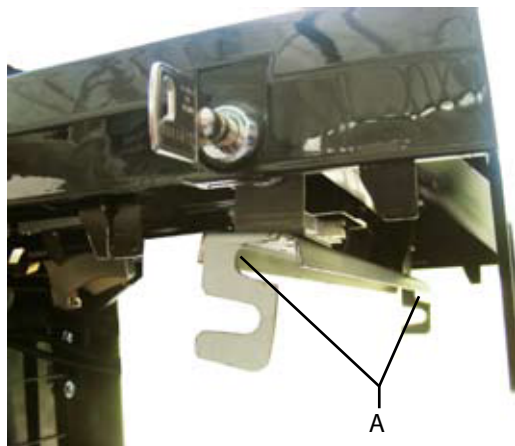

Fig. 24

6 СРЕДСТВА УПРАВЛЕНИЯ

6.1 Дисплей

Дисплей (2- Рис.1) отображает сообщения в режиме нормальной работы, в режиме программирования и обслуживания.

6.2 Клавиатура



Важно

Каждая кнопка имеет двойную функцию, которая меняется в зависимости от режима, в котором на данный момент находится торговый автомат (режим обычного использования или режим программирования).

6.3 Описание работы кнопок в режиме использования

Кнопки (1 - 8 - Рис. 25)

При нажатии данных кнопок в стандартном режиме использования торгового автомата, будут выдаваться соответствующие напитки.



Рис. 25

6.4 Кнопки платы ЦПУ



Плата имеет три кнопки, при помощи которых сервисный инженер может производить операции программирования и обслуживания (Рис. 26).

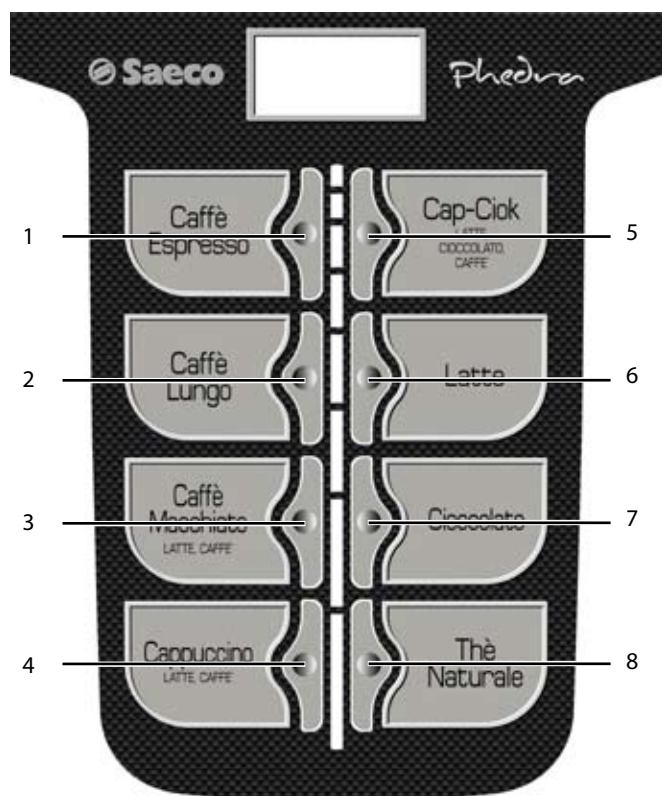

Рис. 26

7 УСТАНОВКА И ЗАПУСК

7.1 Установка контейнеров



Важно

Поставляемые контейнеры рассчитаны на подачу следующих продуктов (Рис. 27):

Растворимый продукт 1 = Чай

Растворимый продукт 2 = Молоко

Растворимый продукт 3 = Шоколад



Рис. 27

7.1.1 Загрузка кофе



Снимите крышку контейнера (Рис. 28).



Рис. 28

Засыпьте зерна кофе (Рис. 29).



Рис. 29

Закройте крышку контейнера



Важно

Если после загрузки кофе на дисплее появляется надпись "КОФЕ НЕ ДОСТУПЕН", выполните следующие действия:

- нажмите кнопку "P2" (рис. 26), чтобы войти в меню обслуживания;
- дважды нажмите кнопку "E" (рис. 36), чтобы сбросить ошибку (см. 8.3.3.).

7.1.2 Загрузка растворимых продуктов



Откройте крышку соответствующего контейнера (Рис. 30).



Рис. 30

Загрузите продукт в контейнер (рис. 31).



рис. 31

Закройте крышку контейнера.

7.2 Настройка помола кофе



Поверните регулировочную ручку (Рис.32) так, чтобы установить помол на нужную цифру. После любой настройки, необходимо сделать несколько порций кофе, прежде чем вы увидите результат новых установок.



Рис. 32

7.3 Настройка дозы кофе

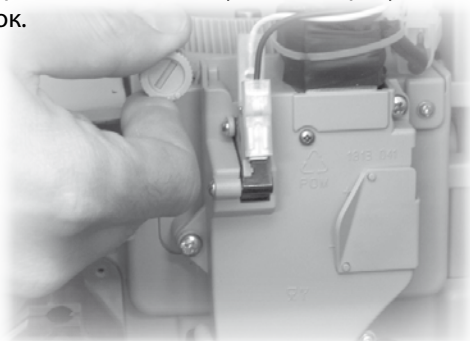

Торговый автомат поставляется со стандартным, установленным производителем расходом кофе на одну порцию. Выставленное количество молотого кофе может составлять 7.0 гр. (+/- 0,2 гр.), в случае наличия центрального устройства коричневого цвета и 8,7 гр. (+/- 0,2 гр.), при центральном устройстве серого цвета. Изменение дозировки кофе может производиться двумя способами:

- снять крышку дозатора кофе (рис. 33)



Рис. 33

- переместить защелку в верхнее положение за край зубчатой рейки, выведя тем самым её внутренний зуб из планки гарубой регулировки;
- установить планку внутренней регулировки так, чтобы при возврате защелки в рабочее положение её внутренний зуб попал в одно из 4 положений, означающих количество кофе (6гр. - 7гр. - 8гр. - 9гр.) (Рис. 34).

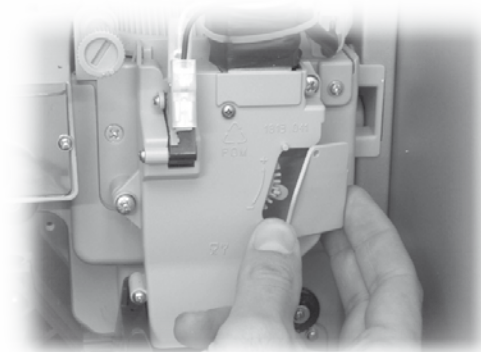

Рис. 34

(Данная процедура требует снятия дозатора и необходима только при установке центрального устройства другого цвета).

- окончательно отрегулировать дозировку, вернув защелку в одно из положений зубчатой рейки (1 зуб = 0, 2 гр.).

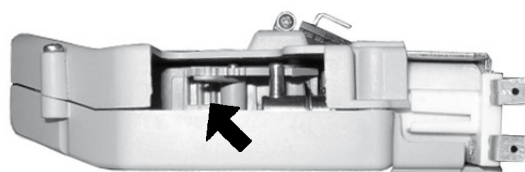

Рис. 35

7.4 Первое включение торгового автомата



Установите торговый автомат (следуя инструкциям приведенным выше) и подключите его к электропитанию (см. 5.6).

В этот момент на дисплее появится сообщение "PHEDRA" и запустится режим самодиагностики автомата.

Любые неисправности обнаруженные во время самодиагностики выводятся по её окончании на дисплей торгового автомата.

Отрегулируйте степень помола в соответствии с инструкциями раздела 7.2; бойлер должен быть обязательно заполнен.

7.5 Ручное заполнение бойлера



Ручное заполнение бойлера необходимо при первом запуске торгового автомата.

После включения автомата, бойлер можно заполнить одним из следующих способов:

- a) - нажать кнопку "P2" (Рис. 26), для входа в меню обслуживания;
 - нажать кнопку "E" (Рис. 36), а затем кнопку "UP", для входа в режим ПРОМЫВКИ;
 - нажать кнопку "E" (Рис. 36), для запуска полного автоматического режима промывки.
- b) - нажать кнопку "P2" (Рис. 26), для входа в меню обслуживания;
 - нажать кнопку "E" (Рис. 36), а затем кнопку "UP", для входа в режим ПРОМЫВКИ;
 - последовательно нажать кнопки 1, 2, 3, 4 (кнопки напитков), для проведения циклов промывки каждого диспенсера



Важно

Промывка должна проводиться до тех пор пока не будет достигнуто состояние, при котором вода будет литься постоянно.

7.6 Использование торгового автомата



Важно

Правила пользования торговым автоматом находятся на табличке, расположенной на его передней панели.

Процедура выбора напитков описана в разделе 9.

8 МЕНЮ ПРОГРАММИРОВАНИЯ И ОБСЛУЖИВАНИЯ



Важно

В данном разделе изложено, как использовать меню программирования и обслуживания торгового автомата. В связи с чем, его необходимо внимательно изучить и приступать к работе только после того, как станет полностью понятна последовательность действий.



Рис. 36

8.1 Описание работы кнопок режимов программирования и обслуживания

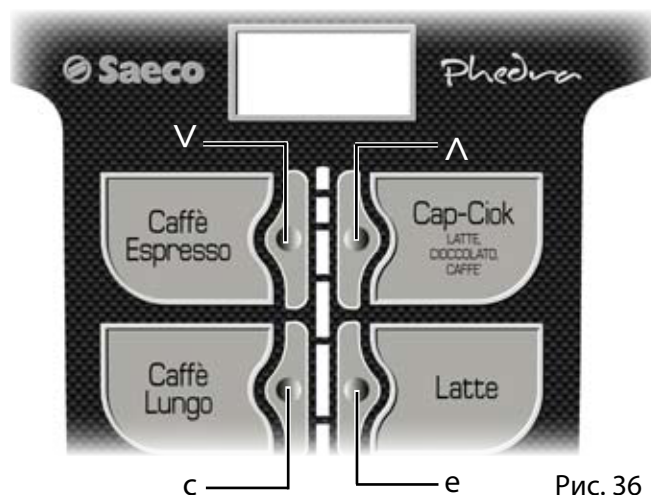

Для навигации по меню торгового автомата используются кнопки, описание которых приведено ниже.

“E” Кнопка: ENTER (ВВОД) (Рис. 36).

При нажатии данной кнопки возможно выйти на следующий уровень меню программирования или обслуживания, а также изменить или подтвердить установленные значения.

“C” Кнопка: CANCEL (ОТМЕНА) (Рис. 36).

При нажатии данной кнопки возможно вернуться на предыдущий уровень меню программирования или обслуживания, а также отменить сохранение ранее измененных значений.

“V” Кнопка: DOWN (ВНИЗ) (Рис. 36).

Нажатием данной кнопки можно перейти к ранее сделанной записи на том же уровне. Также эта кнопка используется для уменьшения числового значения.

“Λ” Кнопка: UP (ВВЕРХ) (Рис. 36).

Нажатием данной кнопки можно перейти к следующей записи на том же уровне. Также эта кнопка используется для увеличения числового значения.

8.2 Меню программирования

Структура меню программирования показана в разделе 8.2.2. В разделе 8.2.3. описаны все надписи в меню программирования.

8.2.1 Вход в меню программирования



Откройте дверь торгового автомата, отключите защитное устройство (см. 3.4) и нажмите кнопку “P1” (Рис. 26) для входа в меню программирования.

Если вход в меню программирования предварительно не защищен паролем, то вход в него осуществляется сразу.



Важно

Если вход в меню защищен паролем, то на дисплее появится сообщение “ПАРОЛЬ 000000” с курсором, мигающим на первой цифре. Затем необходимо ввести пароль при помощи кнопок UP и DOWN, после чего, подтвердить введенные цифры нажатием кнопки ENTER.

Для выхода из меню программирования и перевода автомата в рабочий режим необходимо выполнить следующие действия:

- неоднократным нажатием кнопки CANCEL добейтесь появления надписи “ВЫХОД?”. Выберите “ДА” и нажмите ENTER.
- выньте тестовый ключ из выключателя безопасности, чтобы отключить автомат;
- закройте дверцу автомата и подождите пока завершится процесс самодиагностики.

8.2.2 Структура меню программирования

1. Системные настройки	
1.1.	Код ТА
1.2.	Стоп
1.2.1.	Стоп кофе
1.2.2.	Стоп напитков
1.2.3.	CofGrounds contr
1.2.4.	Stop CofGrounds
1.2.5.	Сброс
1.3.	Фильтр воды
1.3.1.	Замена фильтра
1.3.2.	Предлимит фильтра
1.3.3.	Лимит фильтра
1.3.4.	Сброс фильтра
1.3.5.	Фильтр вкл.
1.4.	Мин. температура
1.5.	Макс. температура
1.6.	Цикл. промывка
1.7.	Предпомол
1.8.	Преднагрев кофе
1.9.	Программа надписей
1.9.1.	Режим ожидания
1.9.2.	Предвыбор
1.9.3.	Приготовление
1.9.4.	Не работает
1.10.	Контраст
1.11.	Механический счетчик
1.12.	Часы
1.12.1.	Время
1.12.2.	Дата
1.13.	Множкратная выдача
1.13.1.	Множкратная выдача
1.13.2.	Актив. мультипродажа
1.14.	Активный сброс
1.15.	Кнопка бесплатно
1.16.	Кнопка предвыбор
1.17.	Язык
1.18.	Смена пароля
1.18.1.	Прогр. пароля
1.18.2.	Пароль обслуживания
1.19.	Время Вкл./Выкл.
1.19.1.	Вкл. 1
1.19.2.	Выкл. 1
1.19.3.	Вкл. 2
1.19.4.	Выкл. 2
1.20.	Полное меню

2. Платежная система	
2.1.	Протокол
2.2.	Приемник монет
2.2.1.	Доступно
2.2.2.	Номиналы монет
2.3.	Приемник купюр
2.3.1.	Доступно
2.3.2.	Уровень запрета
2.3.3.	Номиналы купюр
2.4.	Настройки МДБ
2.4.1.	Зарядка активна
2.4.2.	Макс. загрузка карты
2.4.3.	Макс. значение карты
2.4.4.	Активные монеты
2.4.5.	Альтернативная сдача
2.4.6.	Максимальная сдача
2.4.7.	Правило сдачи
2.4.8.	Мин. количество монет
2.4.9.	Загрузка монет
2.4.10.	Выгрузка монет
2.4.11.	Сдача после продажи
2.4.12.	Активные купюры
2.4.13.	Возврат купюры
2.4.14.	Адрес Slave
2.5.	Максимальный кредит
2.6.	Мультипродажа
2.7.	Время уд. кредита
2.8.	Фикс.нули
2.9.	Установка десит. точки
3. Устан. продуктов	
3.1.	Сначала раствор. прод.
3.1.1.	Растворимый продукт 1
3.1.2.	Растворимый продукт 2
3.1.3.	Растворимый продукт 3
3.1.4.	Растворимый продукт 4
3.2.	Активные напитки
3.3.	Приготовление напитка

4. Настройка продаж	
4.1.	Таблица цен
4.1.1.	Цена 1
4.2.	Цены напитков
4.2.1.	Нормальные
4.2.2.	Цены 1
4.2.3.	Цены 2
4.2.4.	Карта
4.3.	Бесплатно
4.4.	Бесплатно-вкл.
4.5.	Бесплатно-выкл.
4.6.	Цены 1- вкл.
4.7.	Цены 1- выкл.
4.8.	Цены 2- вкл.
4.9.	Цены 2- выкл.

8.2.3 Описание меню программирования

СИСТЕМНЫЕ НАСТРОЙКИ

1.
Системные настройки

В данном меню есть следующие подпункты:

1.1.
Код ТА
000000

КОД ТА
Для каждого торгового автомата возможна установка своего идентификационного кода.

1.2.
Стоп
...

СТОП
Позволяет заблокировать напиток или кофе при приготовлении заданного

количества.

Число в левой части дисплея отражает количество напитков, приготовленных после последнего сброса (обнуляемый счетчик).

Число в правой части дисплея, обозначенное ЛИМ. задает макс. количество напитков до их блокировки.

1.2.1.
Стоп кофе
0

СТОП КОФЕ
Позволяет заблокировать выдачу кофе после установленного количества порций.

1.2.2.
Стоп напиток

СТОП НАПИТОК
Позволяет заблокировать выдачу напитка после установленного количества порций.

1.2.3.
Проверка отраб.
Да

ПРОВЕРКА ОТРАБ.
Позволяет контролировать необходимость выброса отходов после приготовления

определенного количества порций. Если установлено "ДА", то автомат позволит приготовить установленное количество порций, прежде чем потребует выбросить отходы и заблокировать работу. Когда установлено "НЕТ", автомат не будет регулировать выброс отработанного кофе.

1.2.4.
Стоп зерно
00

СТОП ЗЕРНО
Позволяет заблокировать кофейную группу торгового автомата после приготовления

определенного количества чашек кофе. Перед тем как до установленного вми числа остается приготовить пять порций, на дисплее появляется сообщение "ОЧИСТИТЕ" поддон.

**Важно**

При выбросе кофейных отходов из бункера, держите его извлеченным не менее 10 секунд.

**Рекомендуемое решение**

Желательно устанавливать периодичность выброса отходов не более чем в 30 порций.

**Важно**

Не активируйте опцию "Проверка отраб." в том случае если вы используете выброс отходов в дополнительную ёмкость, установленную в тумбе.

1.2.5.
Сброс
...

СБРОС

Позволяет сбросить все стоп-счетчики на ноль.

1.3.
Фильтр воды
...

Фильтр воды

(Только если активировано полное меню). Позволяет контролировать использование фильтра воды.

1.3.1.
Замена фильтра
31 янв 08

ЗАМЕНА ФИЛЬТРА

Позволяет установить дату последней активации функции "СБРОС ФИЛЬТРА".

1.3.2.
Предлимит фильтра
000

ПРЕДЛИМИТ ФИЛЬТРА

Позволяет установить количество воды (в литрах) до замены фильтра.

При достижении заданного значения, в базе ошибок появится сообщение W83.

1.3.3.
Лимит фильтра
000

ЛИМИТ ФИЛЬТРА

Показывает количество воды (в литрах) до замены фильтра.

1.3.4.
Сброс фильтра

СБРОС ФИЛЬТРА

При активации данной функции, значения "Лимит фильтра", "Предлимит фильтра" и "Замена фильтра" актуализируются.

1.3.5.
Фильтр ВКЛ.

ФИЛЬТР ВКЛ.

Активирует пункт меню "Предлимит фильтра".

**Важно**

Значения "Лимит фильтра", "Предлимит фильтра", "Замена фильтра" и "Сброс фильтра" доступны через меню обслуживания (кнопка P2 на плате управления).

1.4. Мин. температура 00	Мин. температура Позволяет установить температуру, поддерживаемую автоматом в течение	1.9. Надписи прогр. ...	Программируемые надписи
несколько минут после выдачи напитка. Значение в градусах по Цельсию.		1.9.1. Режим ожидания ** PHEDRA **	РЕЖИМ ОЖИДАНИЯ Позволяет задать текст, который будет отображаться на дисплее в режиме ожидания.
1.5. Макс. температура 000	Макс. температура Позволяет установить температуру, поддерживаемую автоматом через определенное	1.9.2. Предвыбор ...	ТЕКСТ ПРИ ПРЕДВЫБОРЕ Обеспечивает вывод на дисплей надписи при нажатии кнопки "ПРЕДВЫБОР" при активном параметре предвыбора.
время после приготовления, чтобы компенсировать естественное уменьшение температуры в гидравлическом контуре. Значение в градусах по Цельсию.		1.9.3. Приготовление ...	ТЕКСТ ПРИ ВЫДАЧЕ Позволяет задать текст, который будет отображаться на дисплее при выдаче напитка.
1.6. Цикл. промывка нет	Цикл. промывка Позволяет активизировать циклическую промывку смесителей и диспенсеров	1.9.4. Не работает ...	ТЕКСТ ПРИ ОШИБКЕ Позволяет задать текст, который будет отображаться на дисплее при остановке работы торгового автомата вследствие ошибки.
Автоматическая промывка происходит следующим образом: - первая промывка через 10 мин. после выхода в рабочий режим; - вторая промывка через 7 часов после последнего приготовления.		1.10. Контраст	Контраст Позволяет задать параметры контрастности дисплея.
1.7. Предпомол нет	Предпомол Активирует предварительный помол кофе после каждого приготовления напитка, содержащего кофе.	1.11. Мех. счетчик Кофе	Позволяет выбрать режим работы электромеханического счетчика импульсов на 24В (опциональный блок, в стандартной комплектации не поставляется. Может быть настроен на количество порций кофе ("КОФЕ"), либо на напитки ("НАПИТКИ").
1.8. Преднагрев кофе 00	Преднагрев кофе Активирует цикл предварительного подогрева центрального устройства, если оно не использовалось	1.12. Часы ...	Часы Позволяет установить: часы, минуты, дни недели, числа, месяцы и года.
некоторое время. А также позволяет установить данный интервал в секундах. Значения настроек следующие: - 0 (ноль) - цикл преднагрева не активен, - от 60 до 900 секунд с интервалом в 60. Значение по умолчанию равно 300.		1.12.1. Время 08:00	
		1.12.2. Число 01 Янв 08	

1.13. Многокр. выдача ...	Многокр. выдача Позволяет выбрать напитки для многократной выдачи и установить максимальное количество выдаваемых подряд напитков в диапазоне от 2 до 8.	1.17. Язык	Язык Имеется возможность выбрать для использования один из следующих языков: Русский, Английский, Французский, Немецкий, Итальянский, Испанский, Португальский и Голландский.
1.13.1. Многокр. выдача 000		1.18. Смена пароля	Смена пароля Позволяет установить и изменить пароль доступа к меню программирования и обслуживания. Пароль представляет собой число от 000000 до 999999. Значение 0000000 (установленное по умолчанию) указывает на отсутствие пароля. Для установки пароля используются кнопки "ВВЕРХ" и "ВНИЗ", а также кнопка "ВВОД" для подтверждения введенных цифр.
1.13.2. Актив. мультипр.	ДОСТУПНЫЕ НАПИТКИ Данная опция позволяет выбрать напитки доступные в режиме многократной выдачи. Если исключить какой-либо напиток, то при нажатии на кнопку выбора в вышеуказанном режиме на дисплее будет отображаться надпись "НЕ ДОСТУПНО".	1.18.1. Пароль прогр.	Пароль прогр. Позволяет изменить пароль доступа к меню программирования.
1.13.2. Напиток 1 Да		1.18.2. Пароль обслуживания	Пароль обслуживания Позволяет изменить пароль доступа к меню обслуживания.
1.14. Активный сброс Нет	Активный сброс Активация меню "СБРОС" в меню статистики.	1.19. Время вкл./выкл. ...	Время вкл./выкл. Позволяет установить до двух временных диапазонов работы торгового автомата по дням недели.
1.15. Кнопка "БЕСПЛАТНО" Нет	Кнопка "БЕСПЛАТНО" Активирует кнопку Р3 платы управления (Рис. 26) для бесплатной выдачи одной порции любого доступного продукта.	1.19.1. Вкл. 1 ПВСЧПСВ 00:00	
1.16. Кнопка предвыбор Напиток	Кнопка предвыбор Данная функция задает значение кнопки "ПРЕДВЫБОР" со следующими значениями	1.19.2. Выкл. 1 ПВСЧПСВ 00:00	
- Предвыбор: при нажатии данной кнопки автомат выдает сообщение "ПРЕДВЫБОР" и дает доступ к альтернативной группе напитков.		1.19.3. Вкл. 2 ПВСЧПСВ 00:00	
	Важно При использовании данной опции необходимо установить новую группу доступных напитков/рецептур (см. меню "НАСТРОЙКА НАПИТКОВ").	1.19.4. Выкл. 2 ПВСЧПСВ 00:00	
- Напиток: при нажатии этой кнопки готовится напиток №5.		1.20. Полное меню	Полное меню Позволяет активировать доступ к меню полностью или частично. Все меню становятся доступны при выборе пункта "ДА".
- Отключено: при нажатии ничего не происходит.			

ПЛАТЕЖНЫЕ СИСТЕМЫ

2.
Платежная система
...

В меню ПЛАТЕЖНАЯ СИСТЕМА регулируются следующие параметры:

2.1.
Протокол
...

ПРОТОКОЛ
Активирует выбор протокола, используемого торговым автоматом для диалога с установленной на нем платежной системой.

- EXECUTIVE протокол;
- PRICE HOLDING/DISP протокол;
- BDV протокол;
- MBD протокол;
- NO PROTOCOL (нет протокола);
- Master/Slave executive (торговый автомат работает как основной с другим торговым автоматом);
- PHD Master /Slave (торговый автомат работает как основной с другим торговым автоматом, работающим по протоколу PRICE HOLDING/DISP);
- MDB SLAVE (торговый автомат работает как ведомый с другим торговым автоматом).

Установка "БЕЗ ПРОТОКОЛА" используется, когда система оплаты работает с одним из протоколов, среди которых нет "EXECUTIVE", "PRICE HOLDING", "BDV", "MDB" "MDB SLAVE" или "EXEC MASTER/SLAVE".

Данная опция необходима так как торговый автомат постоянно проверяет диалог с установленной платежной системой. Если автомат не находит ответа, то он выдает на дисплей сообщение "НЕТ СВЯЗИ".

Данное сообщение не рассматривается как ошибка.

2.2.
Монетоприемник
...

Монетоприемник
Параметры подключения монето и жетоно приемников, а также установка значений присваиваемых отдельным каналам.

Детальное описание

2.2.1.
Вкл.
Нет

Вкл.: При установке "ДА", активируется параллельный монетоприемник, механический монетоприемник или жетоноприемник. При установке "НЕТ", подключенный к торговому автомату параллельный монетоприемник всегда будет отключен.

2.2.2.
Значения монет
...

2.2.2.1.
Монета 1/6
0.00

Значения монет:
Данный пункт меню позволяет установить номиналы монет, подаваемых в параллельный монетоприемник, механический монетоприемник или жетоноприемник. В таблице приведены комбинации канал/платежная система.

Канал	Платежная система
1	Монетоприемник
2	Монетоприемник
3	Монетоприемник
4	Монетоприемник
5	Монетоприемник
6	Монетоприемник

2.3.
Купюроприемник
...

Купюроприемник
Активация параметров параллельного купюроприемника и выбор параметров, присваиваемых отдельным каналам.

Детальное описание:

2.3.1.
Вкл.
Нет

Вкл.: При установке "ДА", активируется купюроприемник. При установке "НЕТ", параллельный купюроприемник, подсоединенный к торговому автомату, всегда будет отключен.

2.3.2.
Уровень запрета
255

УРОВЕНЬ ЗАПРЕТА: Обеспечивает установку активного уровня сигнала купюроприемника.

2.3.3.
Значения купюр
...

ЗНАЧЕНИЯ КУПЮР: Установка номинала купюр, передаваемых в торговый автомат от параллельного купюроприемника.

2.3.3.1.
Купюра 1/4
0.00

2.4.
Настройки MDB
...

Настройки MDB обеспечивают доступ к определенным функциям MDB протокола.

2.4.7.
Режим без сдачи
0

ПРАВИЛА СДАЧИ:
В монетоприемниках MDB с функцией выдачи сдачи, условия отсутствия сдачи выбираются из следующей таблицы.

2.4.1
Зарядка активна
Нет

ЗАРЯДКА: Позволяет или запрещает любые действия по пополнению карт. При установке в данном меню значения "НЕТ", торговый автомат только снимает кредит с MDB карт.

Обозначения:

L = монеты минимального достоинства ниже минимального уровня

M = монеты достоинством выше наименьшего ниже минимального уровня

HL = монеты достоинством ниже наибольшего ниже минимального уровня

HN = монеты наибольшего достоинства ниже минимального уровня

2.4.2.
Макс. на карту
10.00

МАКС. НА КАРТУ:
Установка максимального уровня кредита, сверх которого все операции по пополнению карты не возможны.

При установке значения 20.00, кредит переводится с торгового автомата на карту если сумма не превышает 20.00.

No.	Описание
0	L или M или HL или HN
1	L или M
2	HL или HN
3	L или HN
4	L
5	M
6	HL
7	L и HN
8	HL и HN
9	L и M
10	L и M и HL и HN
11	L и HL или L и HN
12	L или HL и HN
13	HN
14	L и M и HL
15	Никогда (сдача выдается всегда)

2.4.3.
Макс. карта
10.00

МАКС. ЗНАЧЕНИЕ КАРТЫ:
Установка максимального уровня кредита, при превышении которого, карта не принимается системой. При установке МАКС. ЗНАЧЕНИЕ КАРТЫ=25.00, торговый автомат не принимает все карты, на которых превышен данный уровень лимита. При обнаружении такой карты, на дисплее вместо суммы кредита отображается "_____" и невозможно совершить никакую операцию.

2.4.4.
Активные монеты
...

АКТИВНЫЕ МОНЕТЫ:
Выбор монет, которые будут приниматься монетоприемником с функцией выдачи сдачи. При выборе "ДА", будут приниматься определенные монеты. И наоборот, установка "НЕТ"

2.4.4.1.
Moneta 1/16
No

исключает прием определенных монет. Монеты, которые не соответствуют настройкам торгового автомата, никогда не принимаются, и их номинал не отображается на дисплее.

Примечание

Даже если появилось сообщение об отсутствии сдачи, автомат продолжает давать сдачу до тех пор, пока в тубах есть монеты.

Минимальный уровень (одинаковый для всех каналов) можно установить в меню.

2.4.5.
Альт. сдача
Нет

АЛЬТ. СДАЧА:
Активирует или отключает альтернативную выдачу сдачи для монетоприемников с выдачей сдачи по 3-му уровню MDB. При установке "ДА", монетоприемник выдает сдачу. Сдача ограничена 255 кратным коэффициентом пересчета (обычно 12.75 для зоны EBPO - с коэффициентом пересчета равным 5). При установке "НЕТ", сдача выдается с использованием алгоритма автомата. Макс. сумма сдачи 60000 единиц (обычно 600 для зоны EBPO).

2.4.8.
Мин уровень монет
0

МИН. УРОВЕНЬ МОНЕТ:

Установка минимального количества монет в тубах. По умолчанию = 4.

2.4.9.
Загрузка монет
...

ЗАГРУЗКА МОНЕТ ВРУЧНУЮ:

Позволяет загружать каналы монетоприемника вручную. Нажмите ESC для выхода из режима загрузки.

2.4.6.
Макс. сдача
0.00

МАКС. СДАЧА:
Обеспечивает установку максимальной суммы сдачи, выдаваемой монетоприемником для выдачи сдачи. По умолчанию равно 10.00.

2.4.10.
Выгрузка монет
...

ВЫГРУЗКА МОНЕТ ВРУЧНУЮ:

Позволяет выгружать каналы вручную, путем нажатия кнопок выбора напитков.

2.4.11 Сдача после продажи No	СДАЧА ПОСЛЕ ПРОДАЖИ: При выборе "НЕТ", кредит может быть возвращен, даже если не было продажи. Эта функция может использоваться при обмене купюры на монеты. При выборе "ДА", кредит может быть возвращен только после продажи как сдача. По умолчанию установлено "ДА".	2.5. Макс. кредит 2.55	Макс. кредит Позволяет установить максимальный кредит, принимаемый торговым автоматом.
2.4.12 Активные купюры ...	АКТИВНЫЕ КУПЮРЫ: Устанавливает купюры, которые будут приниматься банкоматоприемником. Для приема определенной купюры устанавливается "ДА". И, наоборот, выбрав "НЕТ", определенная купюра	2.6. Мультипродажа Нет	Мультипродажа Позволяет использовать оставшийся кредит для покупки других напитков. При выборе "НЕТ", остаток кредита остается в автомате.
2.4.12.1 Купюра 1/16 Нет	запрещается. По умолчанию все купюры активны.	2.7. Время уд. кредита 180	Время уд. кредита Устанавливает максимальное время ожидания (в секундах), после которого автомат оставляет остаток средств (кредит сгорает). Продолжительность периода регулируется с шагом в 10 секунд. При выборе "000", данная функция деактивируется.
2.4.13. Возврат купюры Нет	ВОЗВРАТ КУПЮРЫ: При выборе "ДА", купюра загруженная в купюроприемник (только одна), хранится в "режиме возврата", если данная функция поддерживается купюроприемником. Таким образом, если продажа не была совершена или карточная система не сработала, то купюра возвращается. При выборе "НЕТ", любая вставленная купюра поступает в стеккер купюроприемника, так что нет возможности вернуть её через "режим возврата".	2.8. Фиксир. нули 0	Фиксир. нули Устанавливает количество постоянных нулей цифры кредита.
2.4.14. Slave address 0x40	SLAVE ADDRESS: Если автомат работает как ведущий, то это меню позволяет установить адрес любого зависимого автомата (устройства). Если торговый автомат работает как зависимый, то меню позволяет установить его адрес. Возможные адреса 0x40, 0x48, 0x50.	2.9. Уст. дес. точки 0	Уст. дес. точки Определяет положение десятичного знака в цифре кредита.

3.
Устан. продуктов
...

Устан. продуктов

3.1.
Сначала раств. прод.
...

Сначала раств. прод. Позволяет выбрать режим, при котором растворимый продукт будет подаваться до того, как будет подана вода. Такое возможно только при условии, что количество растворимого продукта не превышает 34 единицы.

3.1.1.
Раств. продукт 1/4
Нет

3.2.
Напитки актив.
...

Подтверждение напитка. Позволяет активировать или деактивировать кнопку напитка. При нажатии неактивной кнопки в режиме работы автомата, на дисплее появится надпись "НЕ ДОСТУПНО".

3.2.
Напиток 1
Да

Комбинация КНОПКА – НОМЕР НАПИТКА изменяется если кнопка "5" используется как кнопка "ПРЕДВЫБОР".



Рис. 37

Кнопка 5 = Напиток 5

Кнопка	Нажать кнопку
1	Напиток 1
2	Напиток 2
3	Напиток 3
4	Напиток 4
5	Напиток 5
6	Напиток 6
7	Напиток 7
8	Напиток 8

Кнопка 5 = Предвыбор

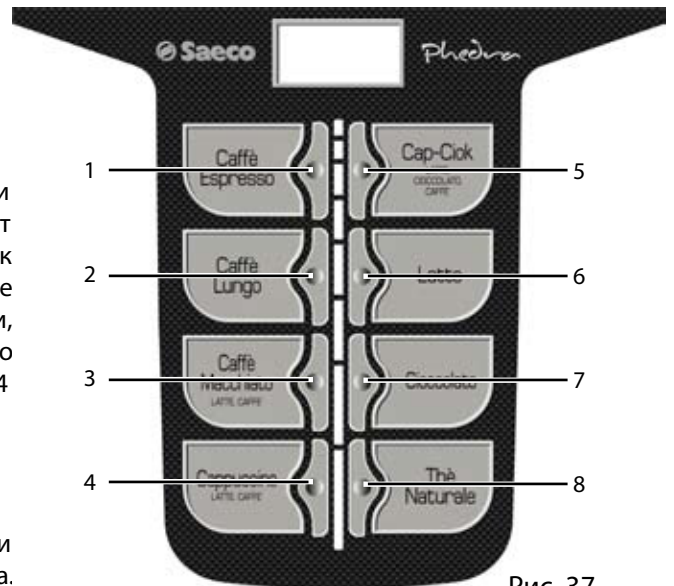
Кнопка	Нажать кнопку	Нажать ПРЕДВЫБОР + КНОПКА
1	Напиток 1	Напиток 9
2	Напиток 2	Напиток 10
3	Напиток 3	Напиток 11
4	Напиток 4	Напиток 12
5	Предвыбор	Предвыбор
6	Напиток 6	Напиток 14
7	Напиток 7	Напиток 15
8	Напиток 8	Напиток 16

3.3.
Приготовление напитков

ПРИГОТОВЛЕНИЕ НАПИТКОВ

Торговый автомат может готовить 8 напитков в обычном режиме и до 14 напитков по предвыбору. Каждый напиток может готовиться с использованием кофейных зерен и/или растворимых продуктов. Можно выбрать нужные продукты для рецепта (максимум 4) и порядок выдачи. Каждый компонент обозначается числом или цифрой. (Рис.38).



Рис. 38

3.3.	
Напиток	1
...	

3.3.	
Напиток	1
Состав	0C00

СОСТАВ

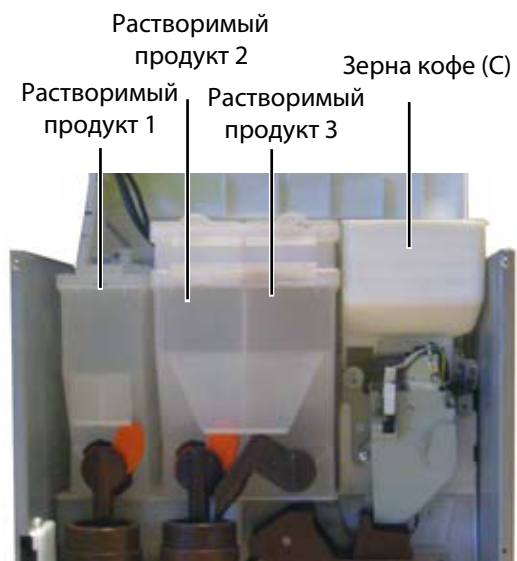
Это последовательность, в которой выдаются продукты, составляющие напиток. Можно выбрать следующие варианты:

0 = не относится ни к какому продукту

1 = выдает продукт 1

2 = выдает продукт 2

3 = выдает продукт 3

C = выдает кофе

W = выдает горячую воду

Таким образом, комбинация "C300" или "C030" или "0C30" всегда означает сочетание продукта 3 и кофе, но в разных последовательностях.

3.3.	
Напиток	1
Вода/Кофе	38

ВОДА / КОФЕ

Данный параметр обозначает количество единиц воды на приготавливаемый кофе и регулируется в диапазоне от "1" до "999".

3.3.	
Напиток	1
Вода	101

ВОДА

Определяет количество выдаваемой горячей воды в единицах от "1" до "999"

3.3.	
Напиток	1
% Продукт 3:	50

% РАСТВОРИМЫЙ ПРОДУКТ

Определяет с какой скоростью смешиваются вода и растворимый продукт см. схему.

Данный параметр регулируется в диапазоне от "10" до "120" с шагом "1".

При "10" помпа работает с максимальной производительностью, тогда как растворимый продукт выдается импульсами при минимальной мощности. При "100" растворимый продукт и вода выдаются при максимальной мощности.

При "120" помпа работает импульсами с минимальной производительностью, а растворимый продукт при максимальной мощности.

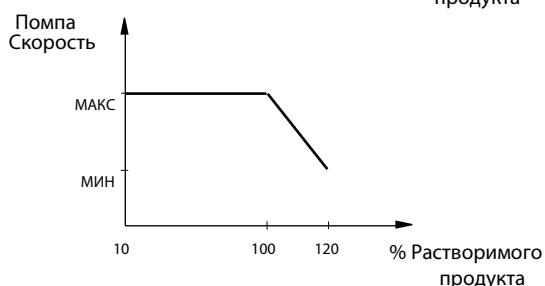
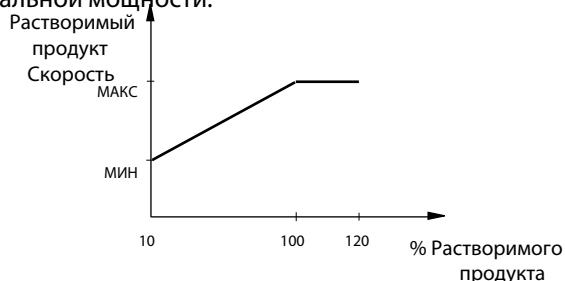
**Важно**

Если в последовательность включено несколько растворимых продуктов, то для каждого появляется следующий набор параметров "РАСТВОРИМЫЙ ПРОДУКТ - ВОДА - ЗАДЕРЖКА - % РАСТВОРИМОГО ПРОДУКТА".

Если установка для растворимого продукта "РАСТВОРИМЫЙ ПРОДУКТ-ВОДА-%РАСТВОРИМОГО ПРОДУКТА", то подача сухого продукта будет длиться дольше, чем подача воды, поэтому автомат прекратит подачу сухого продукта (чтобы избежать засорения миксера) и подаст звуковой сигнал. В данном случае, следует проверить и изменить настройки, для того, чтобы обеспечить хорошую промывку миксера.

3.3.	
Напиток	1
Раств. Прод.3:	005

РАСТВОРИМЫЙ ПРОДУКТ

Определяет количество растворимого продукта для приготовления напитка.

Пример: "005" означает, что двигатель подачи продукта 3 будет работать 0,5 секунды.

Данный параметр регулируется в диапазоне от "1" до "100" с шагом в 1. Растворимый продукт не выдается, если задан параметр "0000" (в данном случае выдается вода).

3.3.	
Напиток	1
Вода/Раств. Прод.3:	022

ВОДА / РАСТВОРИМЫЙ ПРОДУКТ

Определяет количество воды, смешиваемой с растворимым продуктом.

Пример: "3" обозначает, что вода будет смешиваться с растворимым продуктом "3". "022" - то, что с растворимым продуктом будет смешано 22 единицы воды (данный параметр регулируется в диапазоне от "1" до "999" с шагом 1).

3.3.	
Напиток	1
Тест напитка	

ТЕСТ НАПИТКА

Позволяет произвести тестирование запрограммированного напитка.

При нажатии кнопки "ВВОД" появляется сообщение "НАЖМИТЕ КНОПКУ". После этого, необходимо нажать кнопку, соответствующую тому виду теста, который вы хотите произвести:

- 3 кнопка = Напиток полностью;
- 7 кнопка = Только вода;
- 8 кнопка = Только сухой продукт.

4. Настр. продаж ...	НАСТР. ПРОДАЖ Меню НАСТР. ПРОДАЖ включает в себя:	4.2.2.2 Единичная цена	ЕДИНИЧНАЯ ЦЕНА (позволяет установить отдельную цену на каждый из напитков).
4.1. Таблица цен ...	Таблица цен Позволяет установить 99 различных значений цены.	4.2.2.2 Единичная цена H01: Ц00 0.00	НАСТРОЙКИ ЕДИНИЧНОЙ ЦЕНЫ Позволяет настроить отдельную цену на каждый напиток.
4.1.1. Цена 1 0.00			Сначала, используя кнопки "ВВЕРХ" и "ВНИЗ" выберите напиток и подтвердите выбор нажатием кнопки "ВВОД". После этого кнопками "ВВЕРХ" и "ВНИЗ" установите цену для данного напитка (в диапазоне от 1 до 999) и закрепите выбор, нажав "ВВОД".
4.2. Цена напитков ...	Цена напитка Позволяет сопоставить одну из цен, установленную в ТАБЛИЦЕ ЦЕН любому напитку.	4.2.3. Цены 2 ...	ЦЕНЫ. 2
4.2.1. Нормальные ...	Это может быть:	4.2.3.1 Общая цена	ОБЩАЯ ЦЕНА (всем напиткам назначается одна цена)
4.2.1.1 Общая цена	ОБЩАЯ ЦЕНА (всем напиткам назначается одна цена).	4.2.3.1 Общая цена H00 0.00	НАСТРОЙКИ ОБЩЕЙ ЦЕНЫ Нажатием кнопок "ВВЕРХ" и "ВНИЗ" выберите одну из цен, которая будет установлена
4.2.1.1 Общая цена Ц00 0.00	НАСТРОЙКА ОБЩЕЙ ЦЕНЫ Нажатием кнопок "ВВЕРХ" и "ВНИЗ" выберите одну из цен, которая будет установлена		для всех напитков, после чего, подтвердите свой выбор кнопкой "ВВОД".
4.2.1.2 Единичная цена	ЕДИНИЧНАЯ ЦЕНА (позволяет установить отдельную цену на каждый из напитков).	4.2.3.2 Единичная цена	ЕДИНИЧНАЯ ЦЕНА (позволяет установить отдельную цену на каждый из напитков).
4.2.1.2 Единичная цена H01: Ц00 0.00	НАСТРОЙКА ЕДИНИЧНОЙ ЦЕНЫ Позволяет настроить отдельную цену на каждый напиток.	4.2.3.2 Единичная цена H01: Ц00 0.00	НАСТРОЙКИ ЕДИНИЧНОЙ ЦЕНЫ Позволяет настроить отдельную цену на каждый напиток.
			Сначала, используя кнопки "ВВЕРХ" и "ВНИЗ" выберите напиток и подтвердите выбор нажатием кнопки "ВВОД". После этого кнопками "ВВЕРХ" и "ВНИЗ" установите цену для данного напитка (в диапазоне от 1 до 999) и закрепите выбор, нажав "ВВОД".
4.2.2. ЦЕНЫ 1 ...	ЦЕНЫ. 1	4.2.4. По карте ...	ПО КАРТЕ Позволяет использовать различные цены, при использовании карты.
4.2.2.1 Общая цена	ОБЩАЯ ЦЕНА (всем напиткам назначается одна цена).	4.2.4.1 Цены по карте Нет	При выборе "ЦЕНЫ ПО КАРТЕ" - "ДА", появляется новая запись в меню "НАСТРОЙКИ ЦЕН", позволяющая устанавливать цену,
4.2.2.1 Общая цена Ц00 0.00	НАСТРОЙКА ОБЩЕЙ ЦЕНЫ Нажатием кнопок "ВВЕРХ" и "ВНИЗ" выберите одну из цен, которая будет установлена		применяемую к продукту (напитку или снеку) при оплате картой.
			для всех напитков, после чего, подтвердите свой выбор кнопкой "ВВОД"

4.2.4.2 Общая цена	ОБЩАЯ ЦЕНА (позволяет установить одну из цен сразу на все напитки).
4.2.4.2 Общая цена Ц00 0.00	НАСТРОЙКА ОБЩЕЙ ЦЕНЫ Нажатием кнопок "ВВЕРХ" и "ВНИЗ" выберите одну из цен, которая будет установлена для всех напитков, после чего, подтвердите свой выбор кнопкой "ВВОД".
4.2.4.3 Единичная цена	ЕДИНИЧНАЯ ЦЕНА (позволяет установить отдельную цену на каждый из напитков).
4.2.4.3 Единичная цена H01: Ц00 0.00	НАСТРОЙКА ЕДИНИЧНОЙ ЦЕНЫ Позволяет настроить отдельную цену на каждый напиток. Сначала, используя кнопки "ВВЕРХ" и "ВНИЗ" выберите напиток и подтвердите выбор нажатием кнопки "ВВОД". После этого кнопками "ВВЕРХ" и "ВНИЗ" установите цену для данного напитка (в диапазоне от 1 до 999) и закрепите выбор, нажав "ВВОД".
4.3. Бесплатно ...	Бесплатно Позволяет установить, бесплатную выдачу напитков постоянно или в определенные промежутки времени.
4.4. Бесплатно ВКЛ. пвсчпсв 00:00	Бесплатно ВКЛ./ВЫКЛ. Включает и выключает бесплатный режим выдачи напитков, а также устанавливает его включение и выключение по дням и времени.
4.5. Бесплатно ВЫКЛ. пвсчпсв 00:00	
4.6. Цены 1 - ВКЛ. пвсчпсв 00:00	Цены 1 - ВКЛ./ВЫКЛ. Активирует функцию поддержки включения и выключения выдачи напитков по различным ценам.
4.7. Цены 1 - ВЫКЛ. пвсчпсв 00:00	
4.8. Цены 2 - ВКЛ. пвсчпсв 00:00	Цены 2 - ВКЛ./ВЫКЛ. Активирует функцию поддержки включения и выключения выдачи напитков по различным ценам
4.9. Цены 2 - ВЫКЛ. пвсчпсв 00:00	

8.3 Меню обслуживания

Структура меню обслуживания представлена в разделе 8.3.2. Более подробное описание каждого пункта данного меню представлено в разделе 8.3.3.

8.3.1 Вход в меню обслуживания



Для входа в меню обслуживания, откройте дверцу торгового автомата и отключите систему безопасности (см. раздел 3.4), после чего нажмите кнопку P2 (рис.26).

Для выхода из меню обслуживания и возврата в обычный рабочий режим торгового автомата необходимо:

- Нажимайте кнопку "ОТМЕНА" пока не появится надпись "ВЫХОД ?" Выберите ДА и нажмите ВВОД.
- Извлеките ключ из выключателя безопасности, чтобы выключить торговый автомат.
- Закройте дверцу торгового автомата и дождитесь окончания процесса самодиагностики.

8.3.2 Структура меню обслуживания

1.	Обслуживание
1.1.	База ошибок
1.2.	Цикл. промывка
1.3.	Фильтр воды
1.3.1.	Замена фильтра
1.3.2.	Предлимит фильтра
1.3.3.	Сброс фильтра
1.4.	Калибровка
1.4.1.	Дозатор кофе
1.5.	Охлаждение бойлера
1.6.	Опустошение бойлера
1.7.	Наполнение бойлера
2.	Статистика
2.1.	Всего продаж
2.2.	Переплата
2.3.	На карту
2.4.	С карты
2.5.	Всего монет
2.6.	Всего купюр
2.7.	Счетчики
2.8.	Бесплатно
2.9.	Тест
2.10.	Код ТА
2.11.	Slave VMC
2.12.	Сброс

8.3.3 Описание меню обслуживания

1.
Обслуживание
...

ОБСЛУЖИВАНИЕ

Данная функция позволяет отображать и сбрасывать ошибки, которые могут возникнуть в процессе эксплуатации. Данное меню также помогает осуществлять обслуживание торгового автомата.

Чтобы сбросить ошибку, выключите торговый автомат и затем включите.

1.1.
База ошибок
...

База ошибок

Отображает текущую ошибку (причину ошибки см. в разделе 11 - "Сообщения об ошибках").

Если ошибок нет, то сообщение не отображается. После проверки причины ошибки нажмите кнопку "ВВОД" для перезагрузки торгового автомата (полный список ошибок см. в секции 11).

Запись ошибок

Торговый автомат записывает важные для автомата события в его память (например, ошибки, предупреждающие сигналы и т.д.).

Запись происходит при обнаружении ошибок и заключается в сохранении следующей информации:

- 1- код ошибки (или код предупреждения);
- 2- положение источника сигнала (например, произошла она из-за кофе или растворимого продукта).
- 3- день, месяц, час и минута обнаружения ошибки (данная опция доступна только при наличии специальной микросхемы TIMEKEEPER).
Записи включаются в список, который может содержать до 50 позиций, когда все строки заняты, запись начинается заново со строки 1 (предыдущая информация теряется).

Примечание

Все ошибки и отказы сохраняются, за исключением блокировок (кофе, растворимый продукт, напиток, вода.)

Дисплей:

1.1
База ошибок ii/NN
ддммм чч:мм
Exx - aabb

Формат предупреждения об ошибке записанной в журнале:

Exx	ЧТО ==>	xx код ошибки/сигнала предупрежд.
aabb	ГДЕ ==>	если Муу = мотор уу
aabb	ГДЕ ==>	если Суу = уу выдача р. продукта
aabb	ГДЕ ==>	если Луу = уу промывка дисп. р. продукта
aabb	ГДЕ ==>	если С — = приготовление кофе
aabb	ГДЕ ==>	если aabb = шестнадцатиричный код
ddmmm	КОГДА ==>	день цифрами, месяц (3 буквы)
hh:mm	КОГДА==>	час:минуты
ii		Индекс ошибки в журнале
NN		Номер ошибки в журнале

1.2.
Цикл. промывка
...

Цикл. промывка Обеспечивает промывку диспенсеров растворимых продуктов. При нажатии кнопки "ВВОД" начинается автоматическая последовательная промывка всех диспенсеров.



Рекомендуемые решения

Для промывки одного диспенсера необходимо нажать и удерживать следующие кнопки:

- Кнопка напитка 2: промывка диспенсера продукта 1
- Кнопка напитка 3: промывка диспенсера продукта 2
- Кнопка напитка 4: промывка диспенсера продукта 3

1.3.
Фильтр воды
...

ФИЛЬТР ВОДЫ (Доступно только при активации полного меню). Активирует проверку фильтра воды.

1.3.1.
Замена фильтра
...

ЗАМЕНА ФИЛЬТРА Показывает дату последней замены фильтра.

1.3.2.
Предлимит фильтра
...

Предлимит фильтра Показывает количество воды (в литрах) оставшееся до того момента, когда фильтр будет необходимо заменить. Когда данное значение будет менее 1, в Базе ошибок появится предупреждение (83).

1.3.3.
Сброс фильтра
...

СБРОС ФИЛЬТРА При установке нового фильтра нажмите "ДА". Данная операция вернет значение "ПРЕДЛИМИТ ФИЛЬТРА" в первоначальное и поменяет дату в меню "ЗАМЕНА ФИЛЬТРА" на дату сброса.

1.4.
Калибровка
...

Калибровка

1.4.1.
Дозатор кофе
...

ДОЗАТОР КОФЕ Позволяет проверить дозу кофе, выдаваемую дозатором. Для осуществления данной

проверки необходимо:

- снимите центральное устройство
- расположите под дозатором емкость для сбора кофе, который упадет из дозатора;
- выберите "ДА" в меню.

Когда вы нажмете кнопку "ВВОД", кофе из дозатора попадет в емкость. После чего необходимо проверить соответствие выдаваемого молотого кофе и устройств торгового автомата (от 6 до 9 грамм для 7-граммового центрального устройства и в диапазоне от 7 до 11 грамм для 9-граммового центрального устройства).

1.5.
Охлаждение бойлера
...

Охлаждение бойлера Обеспечивает быстрое охлаждение бойлера. При выборе "ОХЛАЖДЕНИЕ БОЙЛЕРА" автомат

подает воду до тех пор, пока датчик температуры бойлера не покажет, что она упала ниже 50°C.

Цветная линия на дисплее показывает текущую температуру бойлера. Если она исчезает, значит определяемая температура опустилась ниже 50°C и охлаждение завершено; автомат следует выключить.

1.6.
Опустошение бойлера
...

Опустошение бойлера Активирует автоматический слив бойлера.

1.7.
Заполнение бойлера
...

Заполнение бойлера Позволяет автоматически заполнять бойлер водой. Повторяйте цикл заполнения до тех пор пока он не будет полон (пока не потечет вода из кофейного носика).

2. Статистика ...	СТАТИСТИКА	2.9. Тест ...	Тест Показывает общее количество выданных тестовых напитков.
2.1. Всего продаж ...	Всего продаж Отображается общая сумма, полученная от продаж. При нажатии кнопки "ВВОД"	2.10. Код ТА ...	Код ТА Дает возможность присвоить каждому торговому автомату свой идентификационный номер.
можно получить подробную информацию о: - проданных напитках (с разбивкой по ценам); - напитках проданных со скидками и наценками.		2.11. Slave VMC ...	VMC Slave Отображается общая сумма продаж, произведенных через Slave TA.
2.2. Переплата ...	Переплата Сумма кредита, "сгоревшего" при истечении времени действия переплаты - "ВРЕМЯ УДЕРЖАНИЯ КРЕДИТА".	2.12. Сброс ...	
2.3. На карту ...	На карту Показывает сумму кредита переведенного на карту.		
2.4. С карты ...	С карты Показывает сумму кредита снятого с карты.		
2.5. Всего монет ...	Всего монет Показывает общую сумму введенную в автомат посредством монет.		
2.6. Всего купюр ...	Всего купюр Показывает общую сумму введенную в автомат посредством купюр.		
При нажатии кнопки "ВВОД", можно увидеть разбивку каждой суммы по номиналам купюр.			
2.7. Счетчики ...	Счетчики Наличие в торговом автомате специальной микросхемы Timekeeper позволяет увеличить объем хранимой информации. При этом возможен мониторинг как временных так и постоянных счетчиков.		
2.8. Бесплатно ...	Бесплатно Показывает общее количество напитков выданных бесплатно.		

9 ЭКСПЛУАТАЦИЯ ТОРГОВОГО АВТОМАТА



Важно

Торговый автомат не предназначен для использования людьми (включая детей) с ограниченными физическими, психическими или умственными возможностями, а также людьми с недостаточными знаниями и опытом, если только они не были проинструктированы относительно использования человеком, ответственным за их безопасность.

9.1 Выбор напитка



Данный торговый автомат может выдавать до 8 напитков.

Ниже описаны условия необходимые для получения напитка:

- После запуска торгового автомата дождитесь пока он нагреет воду до определенной температуры. Иначе, при нажатии на кнопку напитка, на дисплее отобразится надпись "НАГРЕВ";
- Если автомат работает в бесплатном режиме или имеется достаточный кредит. В противном случае, на дисплее появится сообщение "ЦЕНА XXX "
- Если нет ошибки, препятствующей выдаче напитков. В противном случае, на дисплее будут меняться мигать сообщения " НАПИТКИ XXX " " НЕ ДОСТУПНЫ ".
- Если выбранный напиток доступен. В противном случае, выводится сообщение " НЕДОСТУПНО ".
- Если выбранный напиток не заблокирован. В противном случае еще до нажатия кнопки напитка, на дисплее мигая, сменяются сообщения " НАПИТОК XXX " " НЕДОСТУПНО ". В данном случае, после нажатия на кнопку, на дисплей будет выведено сообщение " НЕ ДОСТУПНО ".



Важно

В процессе приготовления напитка:

- платежная система не работает;
- первая строчка дисплея показывает программируемое сообщение при выдаче продукта (по умолчанию " ПОДОЖДИТЕ... ").

Выбор напитка

Если торговый автомат не выдает доступный напиток, то нужно ввести необходимый кредит. Нажмите кнопку, соответствующую данному напитку. Когда напиток готов и на дисплее отображается надпись " ЗАБЕРИТЕ СТАКАН ", выньте напиток из слота выдачи.



Предупреждение

Во избежании ошпаривания, всегда прежде чем извлечь напиток из слота выдачи, обязательно дождитесь сообщения на дисплее " НАПИТОК ГОТОВ ".

В случае неисправности или если вам не выдан продукт, на дисплее появится надпись с указанием причины неисправности.

Сообщения и предупреждения перечислены в разделе 11.

10 ЧИСТКА И ОБСЛУЖИВАНИЕ



Предупреждение

Отключайте кабель электропитания перед выполнением любой операции по чистке и/или техническому обслуживанию.

Запрещается проводить чистку или обслуживание любых внутренних деталей автомата при вставленном ключе отключения микропереключателя безопасности.

Производитель не несет никакой ответственности за любые повреждения или неисправности, возникшие вследствие неправильного обслуживания.



Важно

При загрузке не прикасайтесь к работающим электрическим деталям и не чистите их влажной тканью.



Предупреждение

Избегайте использования воды с высоким содержанием хлора так как это может привести к порче торгового автомата.

10.1 Общие замечания по поводу правильной эксплуатации



Торговый автомат и его неснимаемые компоненты следует чистить с помощью неабразивных губок и влажной ткани.

Не направляйте струю воды на/в автомат и его компоненты.

Проверьте правильность настройки напитков и регулировку помолы. Чтобы гарантировать корректную работу торгового автомата, рекомендуется строго соответствовать инструкциям изложенным в разделе ПЛАНОВОЕ ОБСЛУЖИВАНИЕ (см. 10.2.1.).

10.2 Чистка и плановое обслуживание



Предупреждение

Все компоненты необходимо тщательно мыть теплой водой без использования моющих средств и растворителей, которые могли бы их повредить.

Съемные компоненты нельзя мыть в посудомоечной машине.

При чистке и обслуживании не воздействуйте на следующие элементы: Плата Управления, порт запуска, порт синхронизации.

Не мойте вышеперечисленные электрические компоненты влажной тканью, и/или моющими средствами.

10.2.2 Чистка поддона для слива воды и бункера для отходов кофе



Извлеките поддон для слива воды и бункер для отходов кофе и тщательно вымойте их (Рис. 39 и 40).



Рис. 39

10.2.1 Плановое обслуживание



Ежедневно

С помощью влажной ткани и с использованием моющих средств, допущенных к контакту с пищевыми продуктами:

- дисплей (2 - Рис. 1);
- окно выдачи (5 - Рис. 1);
- кнопочная панель (4 - Рис. 1).

Еженедельно

- чистите поддон слива воды и бункер кофейных отходов (см. 10.2.2).
- чистите Центральное Устройство (см. 10.2.3).
- чистите миксеры и диспенсеры растворимых продуктов (см. 10.2.5).

При каждой загрузке

- Если есть необходимость, чистите бункер для кофейных и растворимых продуктов (см. 10.2.6).

Ежемесячно

- Чистите руку выдачи (см. 10.2.9).
- Чистите кофемолку (см. 10.2.10).



Рис. 40

10.2.3 Чистка Центрального Устройства (ЦУ)



Отсоедините трубку подачи кофе от руки выдачи (Рис. 41).



Рис. 41

Извлеките ЦУ, удерживая рычаг в положении 3 (Рис. 42)



Рис. 42

Помойте ЦУ теплой водой и тщательно вытрите верхний фильтр (Рис. 43).

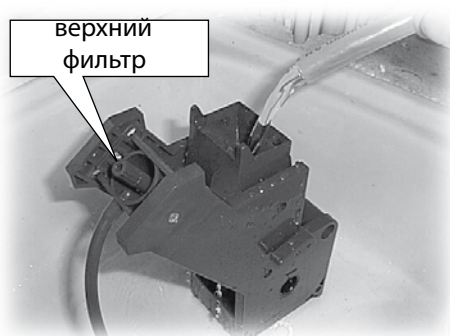

Fig. 43



Важно

При установке ЦУ убедитесь, что стрелки на нем совпадают, если это не так, то совместите их, используя ключ ЦУ, который прилагается.

10.2.4 Чистка руки выдачи



Снимите эластичный крепеж трубок (Рис. 44).



Рис. 44

откройте защелку (Рис. 45) и выньте руку выдачи



Рис. 45

Промойте детали теплой водой и соберите их в обратном порядке.

10.2.5 Чистка диспенсеров растворимых продуктов и миксеров



Отсоедините трубку от носика диспенсера и от руки выдачи (Рис. 46).



Рис. 46

Снимите крышку и основную часть диспенсера выдачи растворимого продукта (Рис. 47).



Рис. 47

Поверните блокировочное кольцо по часовой стрелке и снимите миксер (Рис. 48).



Рис. 48

Выньте миксер из гнезда (Рис. 49).



Рис. 49

Осторожно снимите крышку при помощи отвертки (Рис. 50).



Рис. 50

Осторожно промойте все детали теплой водой, стараясь не повредить их.

Соберите все детали в обратном порядке и подсоедините трубку выдачи.

10.2.6 Чистка контейнеров



Для чистки контейнера для кофейных зерен необходимо выполнить следующие операции:

- сдвинуть задвижку контейнера от себя (Рис. 51);
- приготовить несколько порций кофе, чтобы убедиться, что кофемолка пуста;
- поднять контейнер вверх;



Важно

После извлечения контейнера удалите остатки зерен из кофемолки при помощи пылесоса

- вымойте контейнер и тщательно просушите прежде чем поставить его обратно.



Важно

При установке кофейного бункера удостоверьтесь, что вы правильно установили задвижку (А) на её место (В) (Рис. 51).



Рис. 51

Для чистки контейнера для растворимых продуктов необходимо выполнить следующие действия:

- повернуть задвижку носика выдачи по часовой стрелке (Рис. 52);
- снять контейнер, сдвинув его внутрь автомата, чтобы освободить защелки, а затем приподнять его вверх;
- Промойте контейнер изнутри и тщательно высушите.

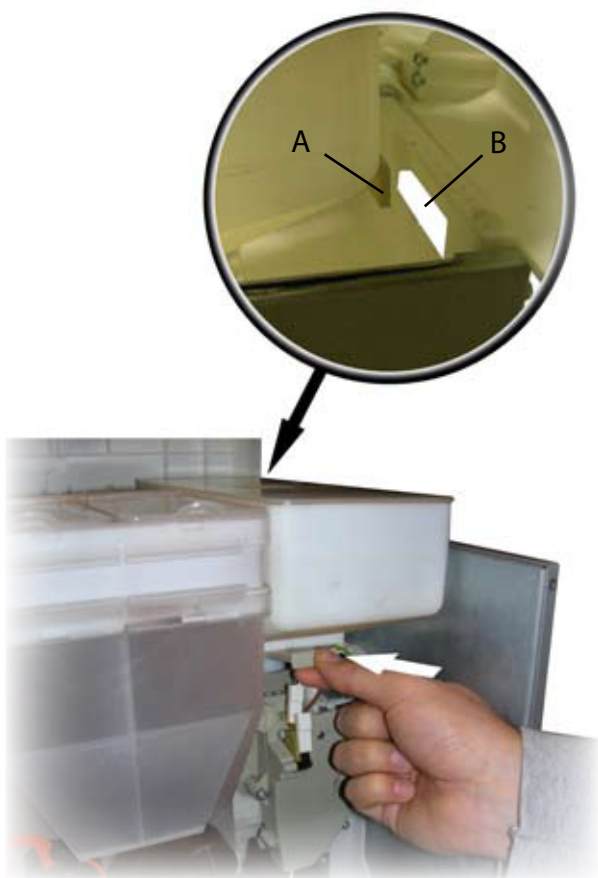

Важно

Вставляя контейнер растворимых продуктов, убедитесь, что защелки (А) установлены на место (В) (Рис. 52).



Рис. 52

10.2.7 Чистка кофемолки

Чтобы избежать засорения и образования отложений, кофемолку необходимо чистить ежемесячно.

После снятия контейнера зерен кофе (10.2.6 - Рис. 51), аккуратно прочистите кофемолку при помощи пылесоса.

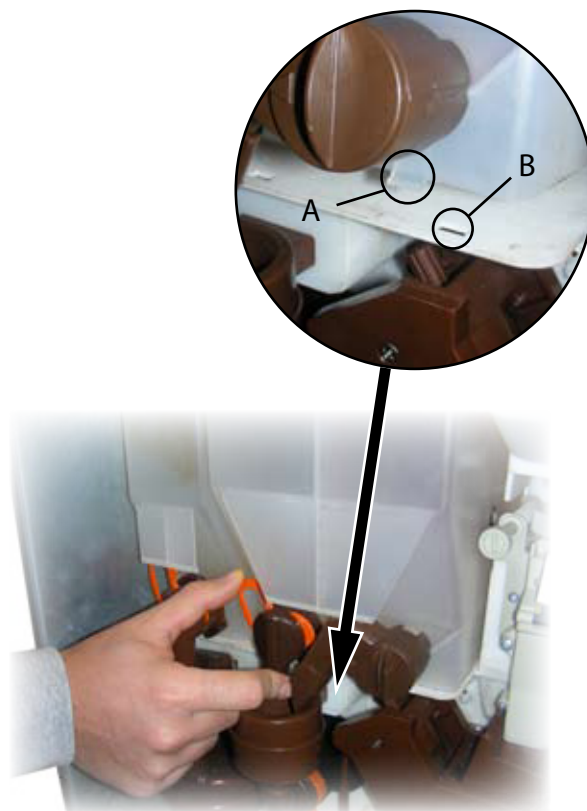
10.3 Обновление программного обеспечения



Программа управления торговым автоматом сохранена в памяти, включенной в микроконтроллер "Freescale MC9S12XEP100".

Для обновления программного обеспечения нужно использовать:

- "VDRIVE2" модуль (Рис. 53) (www.vinculum.com);
- Переходная плата (Saeco code 11011270);
- Ключ USB;
- Файл с новым программным обеспечением.



Рис. 53

Процедура обновления программного обеспечения:

- Залейте "SAE_DA5P.s19" файл на ключ USB* (файл должен храниться в корне каталога);
- выключите торговый автомат;
- Вставьте ключ USB в VDRIVE2;
- Соедините модуль VDRIVE2 с переходной платой (cod. 11011270) (Рис. 54);



Рис. 54

* Для проведения данной процедуры подойдут обычные ключи USB, используемые для персональных компьютеров.

Некоторые ограничения:

- Устройство должно быть отформатировано в FAT12, FAT16 или FAT32;
- Размер сектора должен составлять 512 Байт.

- Вставьте переходную плату в синий разъем на плате управления (JP2) (Рис. 55);



Рис. 55

- Нажмите и удерживайте кнопку P1 (Рис.55) на плате управления;
- Включите торговый автомат;
- После звукового сигнала платы управления**, отпустите кнопку P1;
- 3 коротких звуковых сигнала и перезагрузка торгового автомата подтверждают, что программное обеспечение было успешно обновлено;
- Выключите торговый автомат;
- Выньте VDRIVE и переходную плату.

** Звуковой сигнал сообщает о запросе на обновление программного обеспечения, которое будет происходить в следующей последовательности:

- Плата управления опознает USB ключ и ищет на нем файлы с программным обеспечением (на плате управления попеременно мигает красный и зеленый свет);
- Когда файл будет признан, пойдет процесс его загрузки на плату управления (в этот момент, около одной минуты будет мигать только зеленый свет).
- 3 коротких звуковых сигнала сообщают о том, что процедура завершена.
- В случае возникновения ошибки издается длинный звуковой сигнал и горит красный свет.

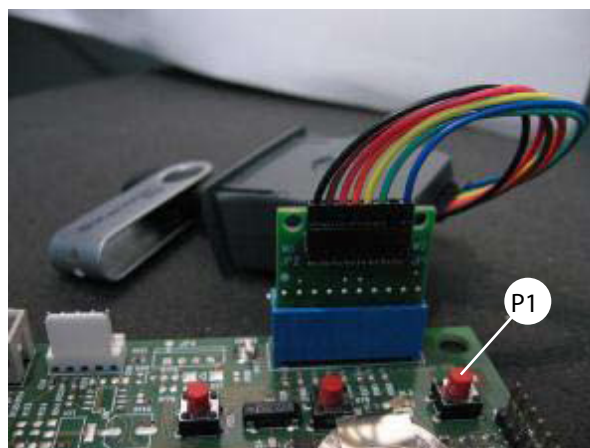
11 СООБЩЕНИЯ НА ДИСПЛЕЕ

В данном разделе указаны сообщения отображаемые на дисплее:

- в рабочем состоянии;
- в случае ошибки (сообщения об ошибках).

11.1 Сообщения при эксплуатации

В приводимой ниже таблице перечислены сообщения, которые возникают в ходе эксплуатации.

Код	Сообщение	Причина	Действие
/	RHEDRA	Торговый автомат в режиме ожидания.	
/	ПОДОЖДИТЕ...	Идет выдача продукта.	
/	ЗАБЕРИТЕ СТАКАН	Выдача продукта закончена.	
/	КОФЕ НЕ ДОСТУПЕН	Бункер для кофе пуст.	Загрузите кофе (см. раздел 7).
/	НЕ ДОСТУПНО	Продукт не доступен.	
/	СДАЧА НЕ ВЫДАЕТСЯ	Уровень монет в тубах ниже установленного уровня.	Загрузите монеты в тубы монетоприемника.
/	НЕТ СВЯЗИ	Нет связи между выбранной платежной системой и торговым автоматом.	Проверить наличие связи с платежной системой.

11.2 Сообщения об ошибках

В ходе эксплуатации торговый автомат способен обнаружить серию ошибок, которые могут привести к частичному или полному блокированию его функций. В случае полного блокирования, на первой строке дисплея появляется сообщение об ошибке, а на второй строке - код ошибки. НАПРИМЕР:



В такой ситуации автомат не работает и чтобы вернуть его в рабочее состояние необходимо устранить причину ошибки, после чего перезагрузить автомат.

ТАБЛИЦА

Причина	Код	Регистрация в журнале ошибок как ошибка или предупреждение	Действие	Автоматический сброс при перезагрузке	Сброс ошибки при помощи 5-кнопочной клавиатуры	Мониторинг состояния ТА или при помощи меню ТА, или через пятикнопочную клавиатуру
Нет воды (в резервуаре или водопроводе)	1	П/О	блок. ТА	ДА	ДА	ТА
Кофе не доступен	2	О	блок. кофе	ДА	ДА	Клав.
Не работает двигатель центрального устройства	3	О	блок. кофе	ДА	ДА	ТА
Не работает двигатель центрального устройства	4	О	блок. кофе	ДА	ДА	ТА
Нет импульсов датчика воды	5	О	блок. ТА	ДА	ДА	ТА
Показания термодатчика за пределами диапазона	13	О	блок. ТА	ДА	ДА	ТА
Показания термодатчика кофе за пределами диапазона	14	О	блок. ТА	ДА	ДА	ТА
Ошибка памяти	16	О	блок. ТА	ДА	ДА	ТА
Не обнаружено центральное устройство	20	О	блок. кофе	ДА	ДА	ТА
Не обнаружен поддон слива воды	21	П	необходимо обслуживание	ДА	ДА	ТА
Слабый поток при приготовлении кофе	22	П/О	стоп кофе (если ошибка)	ДА	ДА	Клав.
Ошибка помпы	23	П	сообщение в логе ошибок	---	ДА	ТА
Ошибка бойлера растворимых продуктов	24	О	блок. ТА	---	ДА	ТА
Обнаруженный десятичный знак не соответствует системе оплаты	31	О	блок. ТА	ДА	ДА	ТА
Сообщение о перезапуске управления кредитом	32	П	сообщение в логе ошибок	---	ДА	---
Сообщение о нормальной работе после слабого потока	34	П	сообщение в логе ошибок	---	ДА	---
Ошибка slave MDB	35	П	сообщение в логе ошибок	---	ДА	ТА
Медленный нагрев бойлера кофе	36	О	блок. ТА	ДА	ДА	ТА
Медленный нагрев бойлера растворимых продуктов	37	О	блок. ТА	ДА	ДА	ТА
Ошибка flash-памяти CRC	38	О	блок. ТА	ДА	ДА	ТА
Сообщение BDV	41	О	сообщение в логе ошибок	---	---	---
Сброс ТА	72	П	сообщение в логе ошибок	---	---	---
Ошибка монетоприемника	80	П	сообщение в логе ошибок	---	---	---
Достижение счетчиками величины, при которой необходима регенерация фильтров	83	П	сообщение в логе ошибок	---	---	---

12 ХРАНЕНИЕ - УТИЛИЗАЦИЯ

12.1 Смена местоположения



Если вы перемещаете торговый автомат в другое место, необходимо выполнить следующие операции:

- отключите автомат от сети электропитания;
- извлеките контейнеры для растворимых продуктов и кофейных зерен;
- проведите цикл опустошения бойлера (через меню обслуживания);
- освободите и вымойте лоток слива и контейнер для отработанного кофе. (см.10.2.2).
- вымойте торговый автомат как указано в разделе 10;
- установите обратно все компоненты и закройте дверь;
- перенесите автомат и установите на новом месте как указано в разделе 5.2.

12.2 Хранение торгового автомата в нерабочем состоянии

Если предполагается, что торговый автомат не будет работать длительный промежуток времени, то для его хранения необходимо сначала выполнить операции описанные в разделе 12.1, а затем:

- завернуть торговый автомат в брезент или другой плотный материал, чтобы защитить его от пыли, грязи и сырости.
- убедиться в том, что торговый автомат находится в надлежащем месте (температура должна быть не менее 1°C) и следить за тем, чтобы на автомат не ставили посторонние предметы (электробытовые приборы, коробки и т.п.).

13 ИНСТРУКЦИЯ ПО УТИЛИЗАЦИИ ПО ОКОНЧАНИИ СРОКА СЛУЖБЫ АВТОМАТА

Данный продукт соответствует EU Directive 2002/96/EC.



Этот символ  на продукте или упаковке указывает на то, что данный продукт не может утилизироваться также как и бытовые отходы.

Он должен направляться в соответствующие пункты сбора электрического и/или электронного оборудования.

Обеспечивая правильную утилизацию данного продукта Вы предотвращаете негативные последствия на окружающую среду и здоровье человека.

За более подробной информацией вы можете обратиться в местную службу по утилизации или непосредственно к поставщику данного оборудования.



Предупреждение

Утилизация торгового автомата или его частей должна производиться в полном соответствии с действующим местным законодательством.

